



Gran **V**ia

LUXIONA

DE

# Index

3	Entworfen in Barcelona
6	Beschreibung des Systems
9	Anwendung des Systems
20	Technische Informationen
30	GranVia & GranVia Pro trunking rail
32	GranVia Pro Leuchte
38	GranVia Standard Leuchte
44	Zubehör
48	Luxiona weltweit
48	Kontakt

# Barcelona aus der Vogelperspektive

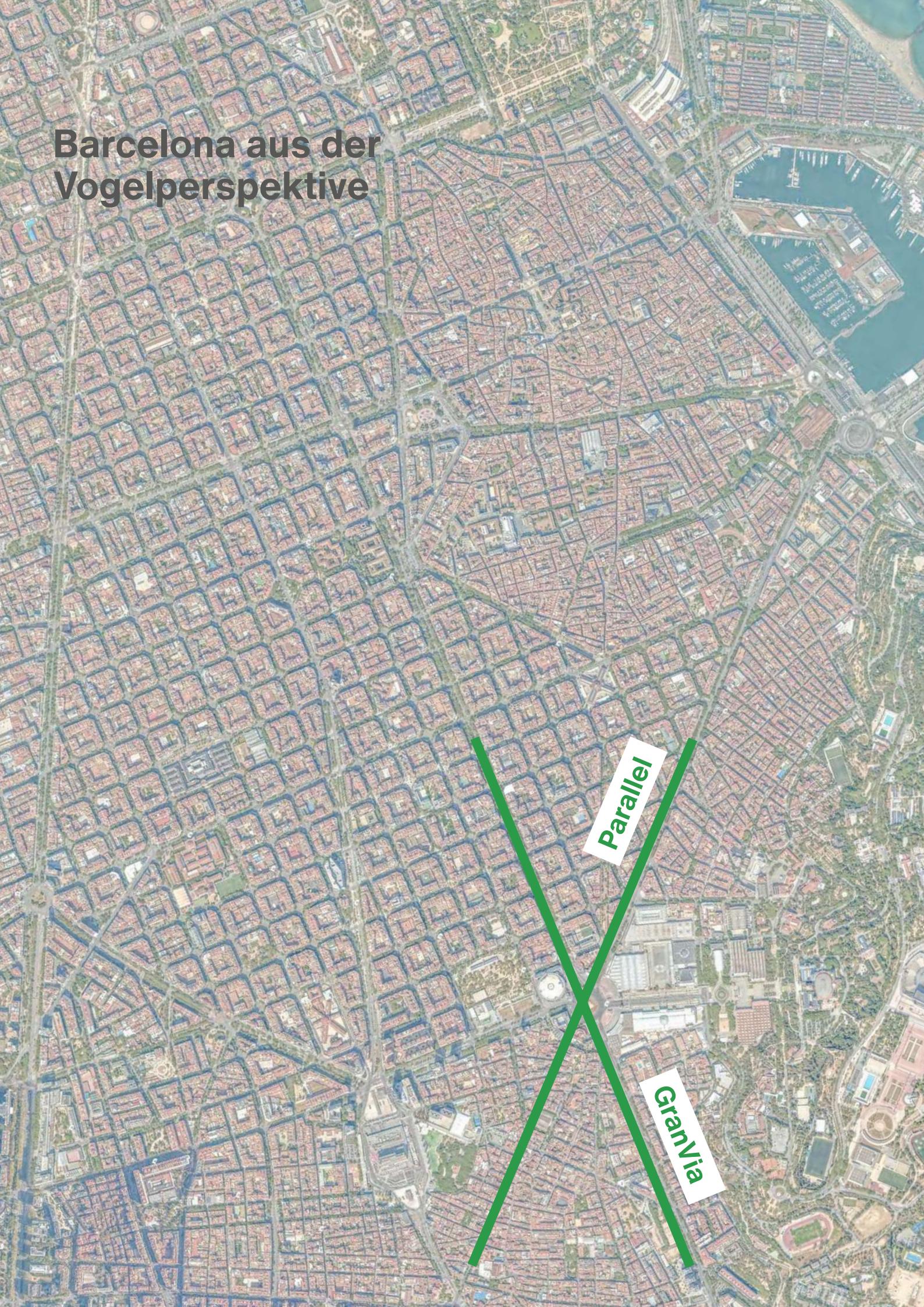

Parallel

Gran Via

# Entworfen in Barcelona

## GranVia – ein neues Lichtschienensystem, das von der ikonischen Straße Barcelonas inspiriert ist

Bei Luxiona, mit Sitz im lebendigen Barcelona, vereinen wir Innovation und Design, um Lichtlösungen zu schaffen, die Flexibilität und überlegene Leistung bieten. Unser Streben nach Exzellenz spiegelt sich in jedem Aspekt der Technologie und des Designs der LUXIONA-Produkte wider. Vom Entwurf bis zur Ausführung verfeinert unser Team jedes Detail und stellt sicher, dass LUXIONA-Leuchten die höchsten Qualitäts- und Leistungsstandards übertreffen.

Jetzt führen wir GranVia ein – ein hoch energieeffizientes lineares Schienensystem, das entwickelt wurde, um kontinuierliche Linien in Industrie-, Lager- und Gewerbeflächen zu schaffen. Benannt nach einer der Straßen von Barcelona, die die Hauptverkehrsader der Stadt und die größte Straße des Landes ist, ist das System ein einzigartiges Produkt im Luxiona-Portfolio.

GranVia verkörpert ein Produkt, das mehrere Funktionen vereint. So wie die GranVia Straße Stadtviertel und viele der einzigartigen Touristenziele Barcelonas verbindet, wurde unser GranVia-Beleuchtungssystem so konzipiert, um die verschiedenen Beleuchtungssysteme in Ihrem Raum nahtlos miteinander zu verbinden. Durch die Ergänzung von GranVia Linearschienen und Leuchten mit Projektoren, Notfallsystemen, abgependelten High-Bay-Leuchten und anderen Beleuchtungsprodukten bietet GranVia Komplettlösungen, die Funktionalität mit Ästhetik und Leistung kombinieren.

Als jüngste Ergänzung unserer linearen Beleuchtungssysteme für die Industrie und den Einzelhandel ergänzt GranVia unsere bestehende Parallel-Linie durch Vielseitigkeit und Flexibilität, um den Anforderungen jedes Projekts gerecht zu werden.

LUXIONA uses ArcelorMittal steels



Hochwertiger Stahl

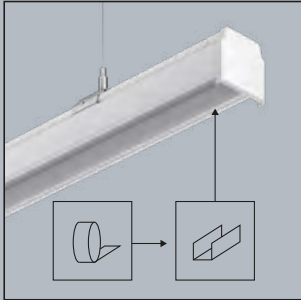

Installation: Anbau oder abgedelt

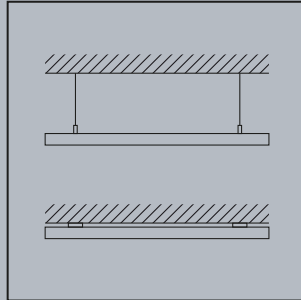

Einfache Höhenverstellung

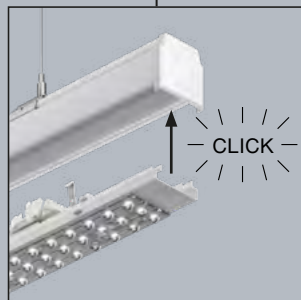
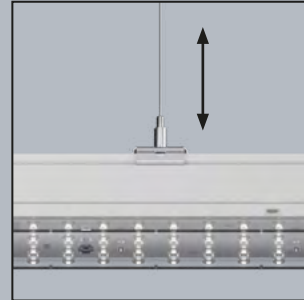

Zweiteilige Struktur

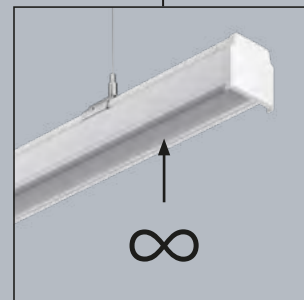

Unbegrenzte Möglichkeiten



## Flexibilität, Effizienz und Qualität zum Greifen nah

Das GranVia-System von LUXIONA ist für eine schnelle und einfache werkzeuglose Installation konzipiert und eignet sich daher ideal für eine Vielzahl von verschiedenen Räumen. Das System basiert auf einer Zwei-Komponenten-Struktur, bestehend aus einer Schiene und Leuchten. Diese Modularität bietet den Benutzern Flexibilität und Wettbewerbsfähigkeit. Durch die Platzierung verschiedener Elemente des Systems in der Schiene kann es leicht an verschiedene Anforderungen von architektonischen Räumen angepasst werden.

Das intuitive Design ermöglicht es, die Leuchte über einen einfachen Schnappmechanismus mit der Schiene zu verbinden. Das GranVia-System ist auch mit einem Anschlusszubehör ausgestattet, das wiederum eine reibungslose und schnelle Installation langer Lichtlinien ermöglicht. Dank des praktischen Designs, das eine sichere elektrische und mechanische Verbindung bietet, können die Leuchten ohne zusätzliches Werkzeug oder Zubehör in der Schiene platziert werden. Die zweiteilige Struktur garantiert auch die Betriebskontinuität, indem die Elemente ausgetauscht werden können, ohne die Stromversorgung oder den Betrieb unterbrechen zu müssen.

Dank der schnellen Anbau-Installation als auch abgependelt mit Stahlschlingen kann das Produkt leicht an alle Arten von Räumen in Gewerbe- und Industrieanlagen angepasst werden. Das GranVia-System ist auf Einfachheit und Komfort ausgelegt und ermöglicht das schnelle Anbringen und Einstellen von Schlingen, die leicht an die spezifischen Anforderungen des Raums angepasst werden können.

Die strategische Partnerschaft von LUXIONA mit ArcelorMittal, dem größten Stahlhersteller der Welt, gewährleistet eine Kombination aus Stahl höchster Qualität und außergewöhnlicher Haltbarkeit. Mit der fortschrittlichen Technologie und dem F&E-Know-how von ArcelorMittal liefern wir Produkte mit hoher struktureller Integrität und Zuverlässigkeit. Diese Partnerschaft gewährleistet, dass Sie ein überlegenes Produkt erhalten, das bei jeder Anwendung Leistung und Haltbarkeit bietet.

LUXIONA uses ArcelorMittal steels





# Beschreibung des Systems

## Hauptmerkmale des Systems

Unbegrenzte Möglichkeiten durch die zweiteilige Struktur  
(Schiene+Leuchte):

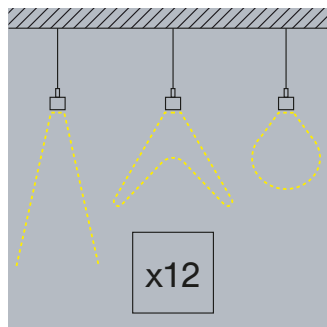

12 Lichtverteilung

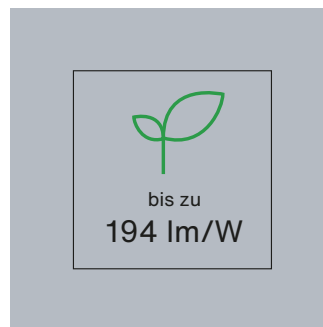

Erreicht bis zu 194 lm/W

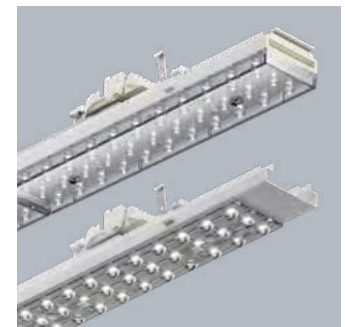

IP20- und IP54-  
Ausführungen

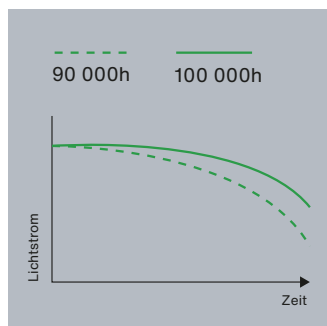

Ausführungen mit einer  
Lebensdauer von  
90.000 h und 100.000 h

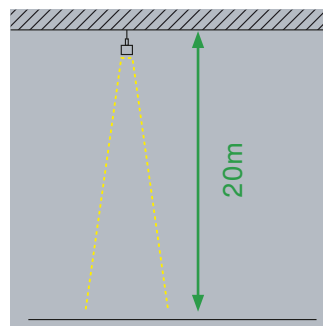

Größerer Lichtstrom  
auf fast 20 m Höhe  
angepasst

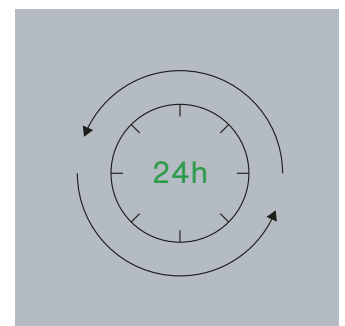

Kontinuität der Arbeiten  
vor Ort



## Passen Sie das Produkt an Ihre spezifischen Bedürfnisse an

GranVia bietet Personalisierungsoptionen auf Wunsch, die auf die genauen Anforderungen jedes ausgewählten Projekts oder Raums zugeschnitten sind. Mit den Vorteilen der lokalen Produktion in Polen können wir Großprojekte effektiv abwickeln, die eine schnelle Reaktion und nicht standardisierte Lösungen erfordern.



GranVia sichert Vielseitigkeit im Farbtemperaturbereich (CCT). **Auf Wunsch** werden Systeme mit Parametern von 5000 K bis 6500 K angeboten. Diese Flexibilität ermöglicht es Ihnen, optimale Bedingungen und visuellen Komfort zu schaffen, die auf die einzigartigen Merkmale jedes Raumes zugeschnitten sind.

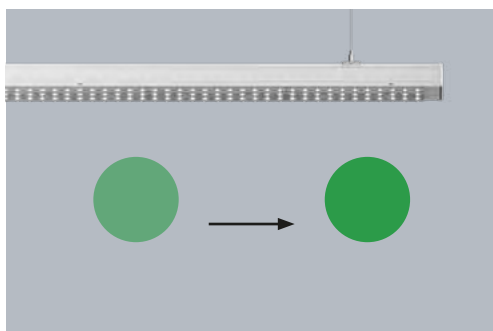

Mit der Möglichkeit, die Farbwiedergabe (CRI) an strenge Standards anzupassen, mit Personalisierungsoptionen **auf Wunsch** und CRI von 90 oder mehr, können Sie sicher sein, dass die Farben natürlich aussehen. Dies ist besonders wichtig in Geschäftsräumen, in denen ein hoher Farbwiedergabeindex (CRI) Produkte attraktiv erscheinen lässt.

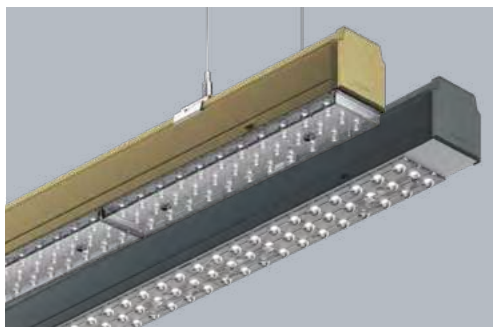

Die Farbe der GranVia-Schiene und des Gehäuses kann auch **auf Wunsch** angepasst werden, indem eine beliebige Farbe aus der RAL-Palette ausgewählt wird, die eine nahtlose Integration in die Innenästhetik ermöglicht, insbesondere in gewerblichen Räumen.



## Umweltfreundlichkeit. Maximale Einsparungen für Ihr Budget.

GranVia kombiniert eine hervorragende Lichtausbeute mit außergewöhnlicher Langlebigkeit und einer homogenen Lichtaustrittsfläche für eine gleichmäßige Ausleuchtung und schafft dadurch ideale Bedingungen in Industrie- und Gewerbeflächen.

Der beeindruckende Wirkungsgrad von GranVia von bis zu 194 Lumen pro Watt bedeutet, dass Leuchten mehr Licht mit weniger Energieverbrauch emittieren, was zu erheblichen Energieeinsparungen und reduzierten Betriebskosten für Investoren und Gebäudeeigentümer führt. Zu den Vorteilen gehören niedrigere Stromrechnungen und ein geringerer CO<sub>2</sub>-Fußabdruck, was ebenfalls zu einem nachhaltigeren und umweltfreundlicheren Betrieb beiträgt. Die Haltbarkeit ist ein weiterer wichtiger Aspekt der GranVia-Leuchten mit einer verlängerten Lebensdauer von bis zu 90.000 und 100.000 Stunden. Ihre Langlebigkeit bedeutet weniger Austausch- und Serviceeingriffe, was sich in niedrigeren Raumwartungskosten und weniger Funktionsstörungen niederschlägt. Für Investoren und Gebäudeeigentümer bedeutet dies niedrigere langfristige Kosten und die Gewissheit einer zuverlässigen

Beleuchtungslösung. Lange LED-Lebensdauer und gleichbleibend gute Lichtqualität ermöglichen es Investoren, weniger Leuchten in einem Projekt zu planen, was Investitionskosten und Energie sparen lässt.

Die Kombination aus hoher Effizienz und Lebensdauer maximiert den Return on Investment. Die lange Lebensdauer stellt sicher, dass Energieeinsparungen viele Jahre andauern, was die Vorteile der anfänglichen Investition in Energieeffizienz verstärkt. Dies macht GranVia zu einer hervorragenden Wahl für Projekte zum Beleuchtungsaustausch und Einrichtungen, die Zertifikate wie BREEAM, LEED und andere beantragen.

Die Umweltauswirkungen von GranVia während des gesamten Produktlebenszyklus – einschließlich des CO<sub>2</sub>-Fußabdrucks und der Abfallproduktion – werden erheblich reduziert. Dies macht GranVia-Leuchten zu einer klugen und nachhaltigen Wahl für alle Arten von Investitionen in unterschiedlichen gewerblichen, industriellen, öffentlichen und sportlichen Bereichen.

**Lebensdauer**  
90.000 h  
100.000 h

**Wirkungsgrad**  
bis zu  
194 lm/W



# Anwendung des Systems

## Ein Schienensystem Maximale Anpassungsmöglichkeiten

GranVia ist eine vielseitige Beleuchtungslösung für eine Vielzahl von Anwendungen. Dank der leichten Anpassung an unterschiedliche Anforderungen empfiehlt sich die Lösung für verschiedene Bereiche, von kleinen Supermärkten bis hin zu großen Hypermärkten, großen Industriebereichen und Logistikzentren, Lagern, Schulen und Sporthallen.

Die Flexibilität von GranVia ermöglicht eine effektive Beleuchtung von niedrigen und hohen Räumen und bietet optimales Licht, das das

Kundenerlebnis in gewerblichen Räumen verbessert und den Sehkomfort in Industrieanlagen und Schulen erhöht. Mit unterschiedlichen Lichtstromvarianten und verschiedenen Lichtverteilungstypen leuchtet GranVia Räume mit unterschiedlichen Bedürfnissen effektiv aus.

Der außergewöhnliche Wirkungsgrad und die beeindruckende Lebensdauer von GranVia sorgen auch für niedrige Raumkosten, ohne die Beleuchtungsqualität zu beeinträchtigen.



Produktionshallen



Lager



Supermärkte



Ausbildungsstätten



Turnhallen/Sporthallen

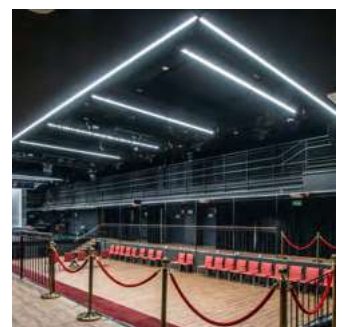

Öffentliche Räume

## GranVia für Industrieanlagen

GranVia ist eine ausgezeichnete Wahl für industrielle Anwendungen und wurde entwickelt, um die vielfältigen Beleuchtungsanforderungen von Lagern und Produktionshallen zu erfüllen. Es bietet optimale Beleuchtung, Betriebseffizienz, Zuverlässigkeit und Langlebigkeit, auch unter rauen Bedingungen. In Industrielagern ermöglichen 12 verschiedene Lichtverteilungstypen (8 in der IP20- und 4 in der IP54-Ausführung) eine präzise und effektive Ausleuchtung verschiedener Bereiche von Regalen und Durchgängen. Eine präzise Beleuchtung reduziert das Fehlerrisiko und erhöht die Sicherheit in engen Räumen zwischen den Regalen.

GranVia wurde entwickelt, um einen höheren Lichtstrom zu liefern, der an fast 20 Meter hohe Innenräume angepasst ist. Dadurch werden hohe Lagerhallen auch in großer Höhe hell und gleichmäßig ausgeleuchtet, was

die Sichtbarkeit und Sicherheit der Mitarbeiter verbessert. In Produktionshallen ist die richtige Beleuchtung entscheidend für präzise Aufgaben und Qualitätskontrollprozesse. Es bietet den Mitarbeitern den Komfort, der für ein effektives und sicheres Arbeiten erforderlich ist. Der hohe CRI sorgt für eine perfekte Farbwiedergabe, die in Produktionsumgebungen unerlässlich ist. GranVia bietet auch in großen Industriebereichen eine gleichmäßige und einheitliche Beleuchtung, wodurch dunkle Flecken vermieden werden.

Dies erhöht den Komfort und die allgemeine Sicherheit der Mitarbeiter und minimiert das Unfallrisiko. Dank der Verfügbarkeit von IP20- und IP54-Ausführungen sind GranVia-Leuchten perfekt an die anspruchsvollen Bedingungen angepasst, die häufig in industriellen Umgebungen auftreten, einschließlich staubiger und feuchter Bereiche.

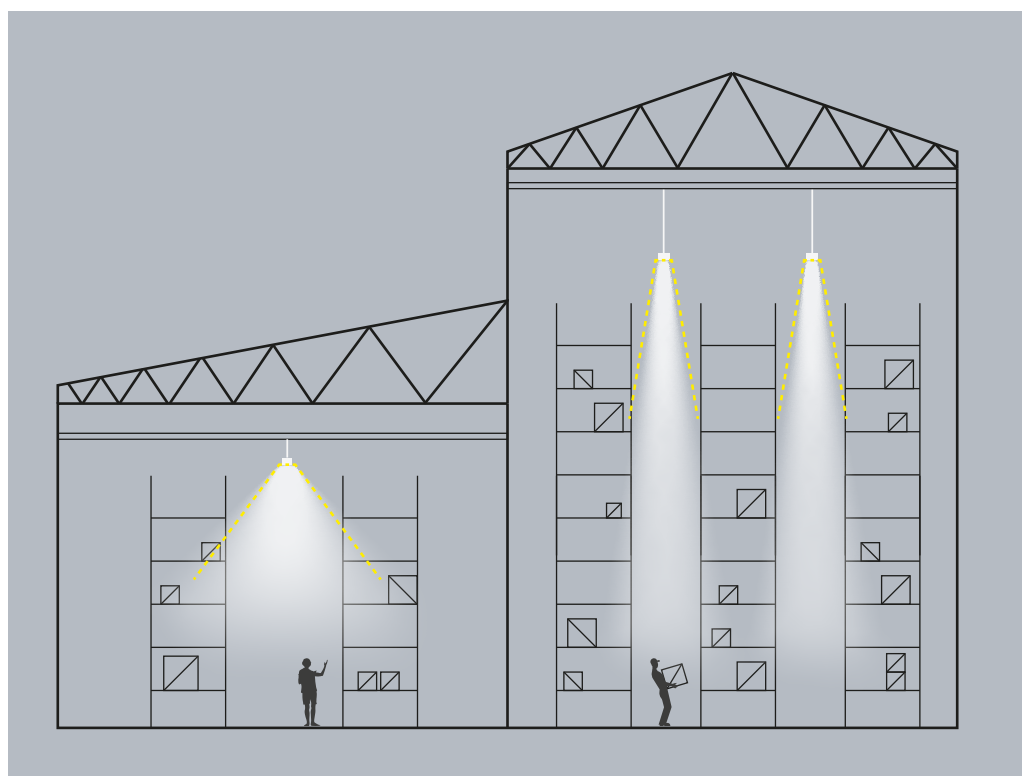

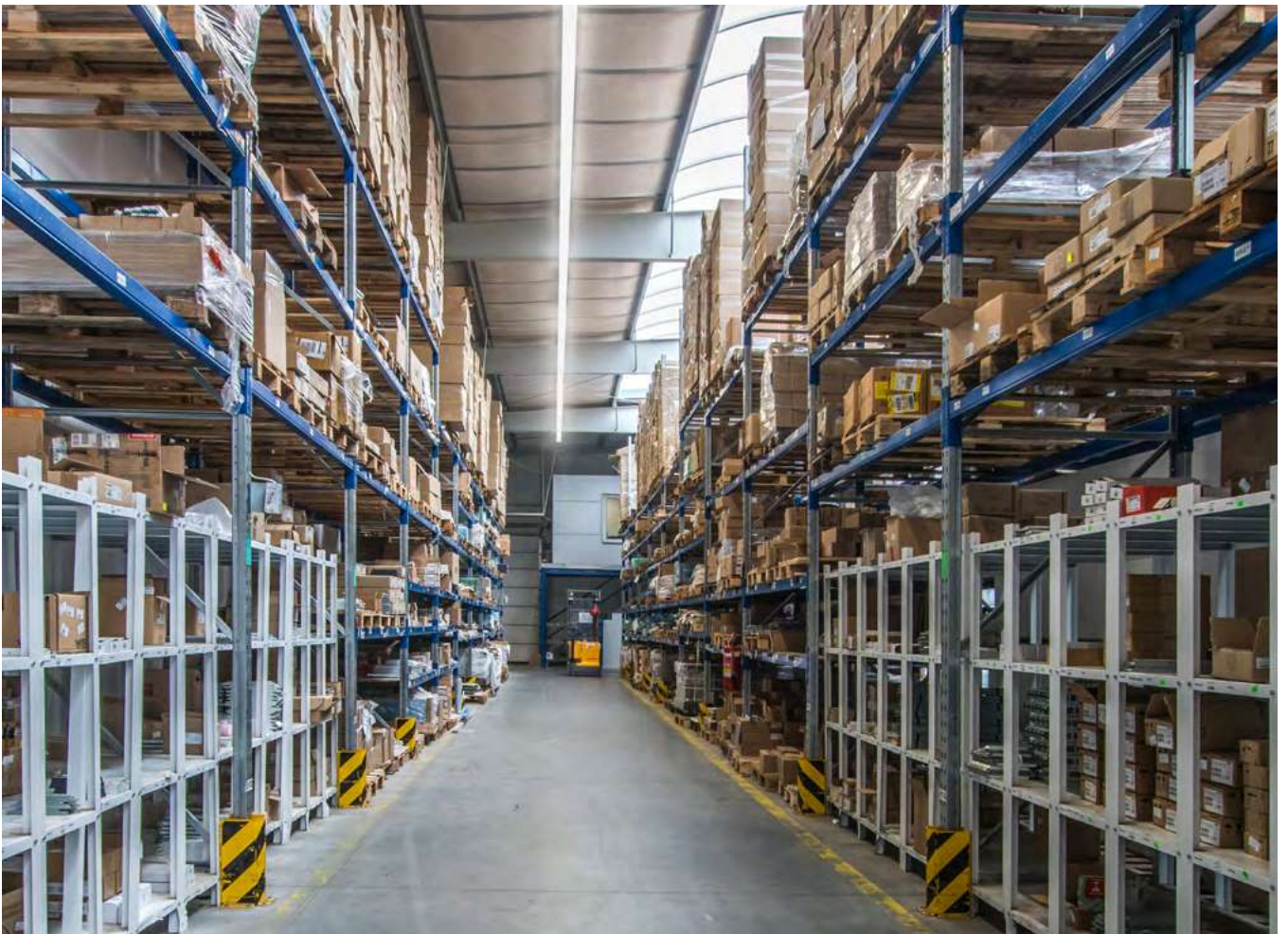





## GranVia für Gewerbeflächen

GranVia bietet Vielseitigkeit, die es ideal für eine Vielzahl von Handelseinrichtungen macht. Dank 12 verschiedener Lichtverteilungstypen (8 in der IP20- und 4 in der IP54-Ausführung) kann das System so angepasst werden, dass es verschiedene Räume in gewerblichen Einrichtungen effektiv ausleuchtet, einschließlich der Produktbeleuchtung. Fokussierte und asymmetrische Lichtverteilung lenkt die Aufmerksamkeit auf Schlüsselbereiche von Regalen und Displays, was die Sichtbarkeit von Produkten erhöht und sie attraktiver und leichter zu finden macht. Die breiten Lichtverteilungen von GranVia sorgen für eine homogene Allgemeinbeleuchtung in offenen Gängen und Räumen, eliminieren dunkle Flecken und erhöhen den allgemeinen Sehkomfort in Geschäften.

Die einstellbare Farbtemperatur und der Farbwiedergabeindex CRI >90 stellen sicher, dass sowohl der Kunde als auch das Personal eine optimale Beleuchtung erhalten. Eine genaue Farbwiedergabe ist entscheidend für das Einkaufserlebnis, um Klarheit zu schaffen und die Ermüdung der Augen zu reduzieren. Die Möglichkeit, die Farbtemperatur anzupassen, bedeutet,

dass frische Lebensmittel immer am besten aussehen, Aufmerksamkeit erregen und den Umsatz steigern. Die Verfügbarkeit von IP20- und IP54-Ausführungen macht GranVia zu einer geeigneten Beleuchtungslösung auch für Supermarktanlagen und eine optimale Beleuchtung der Lagerräume ermöglicht. Darüber hinaus hilft das System, Blendungen zu vermeiden und sorgt für Komfort und Effizienz bei Schaltern sowie bei der Verwendung von SB-Kassen und -Waagen.

Die personalisierte Farbe des Gehäuses ermöglicht es, die Leuchten in das Innere des Ladens zu integrieren oder sie als Elemente hervorzuheben, die den Charakter des Innenraums besonders betonen.

Diese Option ist besonders vorteilhaft, wenn die Leuchte zur Ästhetik des Ladens beitragen kann. Die werkzeuglose, schnelle Click-In-Installation macht die Montage und Einstellung der Beleuchtung einfach und unkompliziert, minimiert Störungen und bietet Flexibilität. Dies ist besonders vorteilhaft in Geschäftsräumen, die häufige Umlagerungen oder Freilegungen von Waren erfordern.

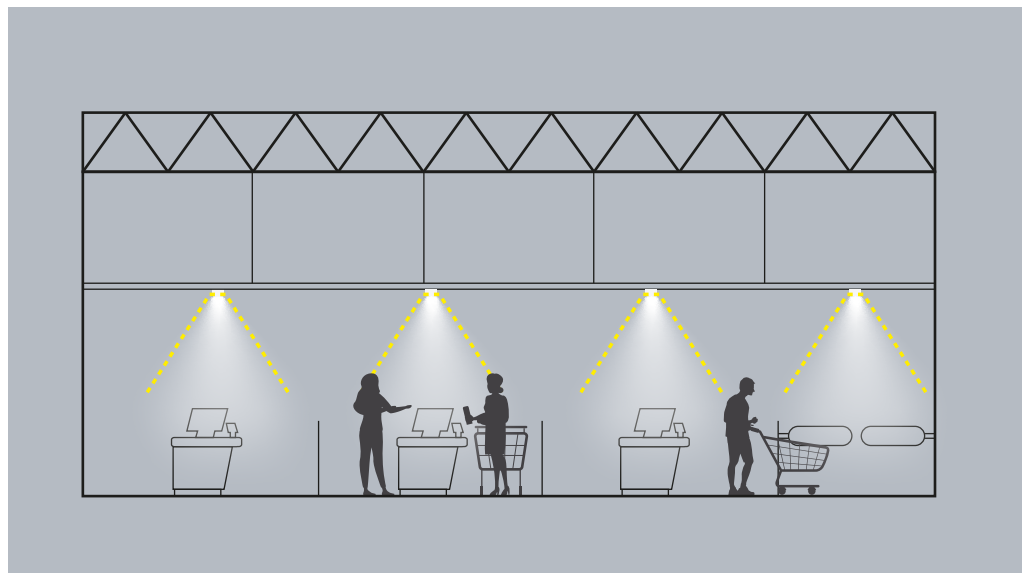



## GranVia für Schulen und Fitnessstudios

GranVia ist eine großartige Wahl für Schulen, Fitnessstudios und Sporthallen und bietet maßgeschneiderte Beleuchtungslösungen, um eine Vielzahl von Aktivitäten in diesen dynamischen Umgebungen zu unterstützen. In den Klassenzimmern sorgt GranVia für eine homogene, komfortable und blendfreie Beleuchtung, die die Produktivität verbessert und eine freundliche Lernumgebung schafft.

In Fitnessstudios garantiert GranVia eine ausreichende Sichtbarkeit und Sicherheit ohne Blendung – alles dank verschiedenen Lichtverteilungen und IP20- und IP54-Ausführungen, die an unterschiedliche Bedürfnisse angepasst sind. Schnelle Installation, Energieeffizienz und anpassbares Design machen GranVia zu einer vielseitigen Beleuchtungslösung für moderne Bildungs-, Sport- und öffentliche Einrichtungen.

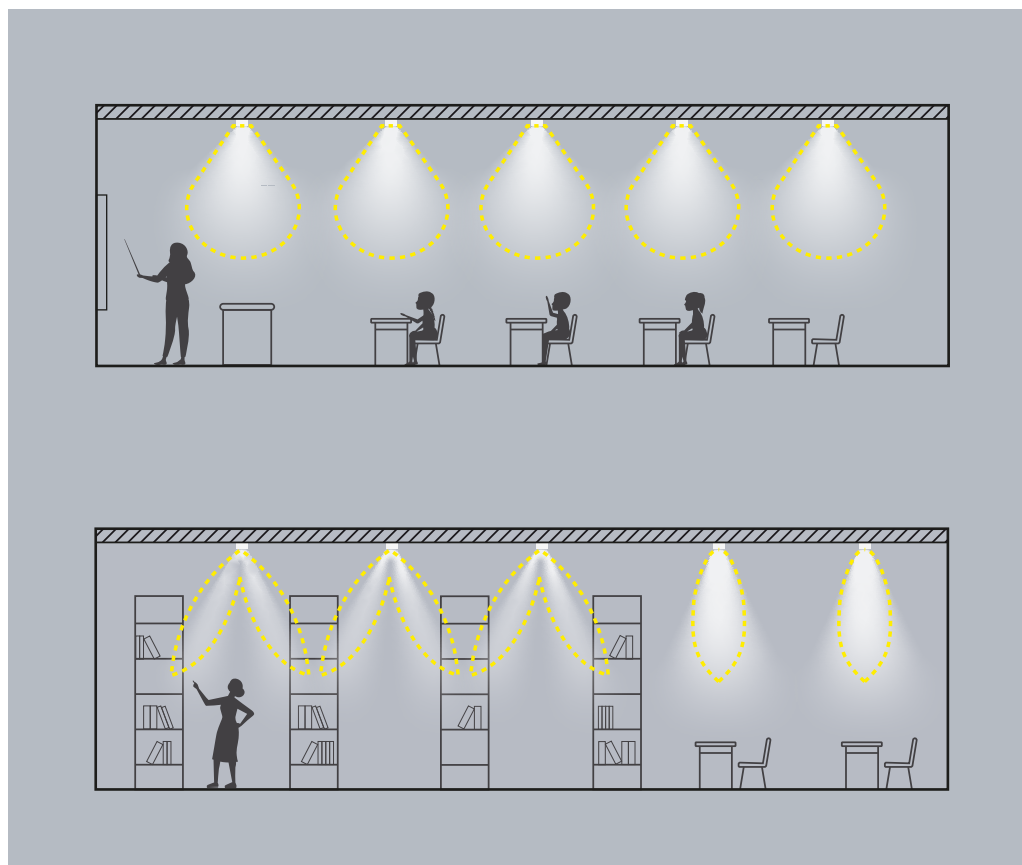

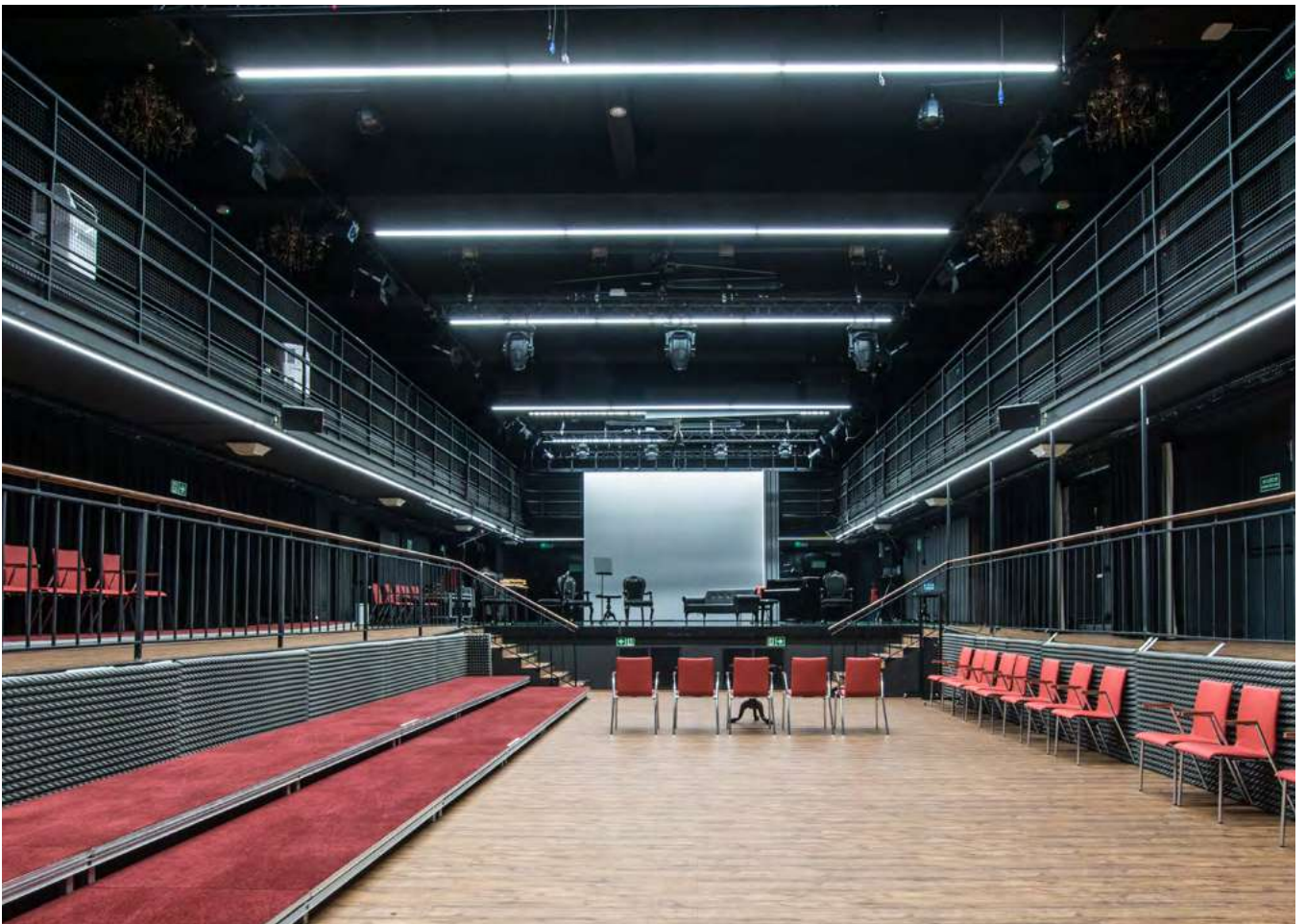

# Fresh Food

# Drinks





# Technische Informationen

## Komponenten des GranVia-Systems

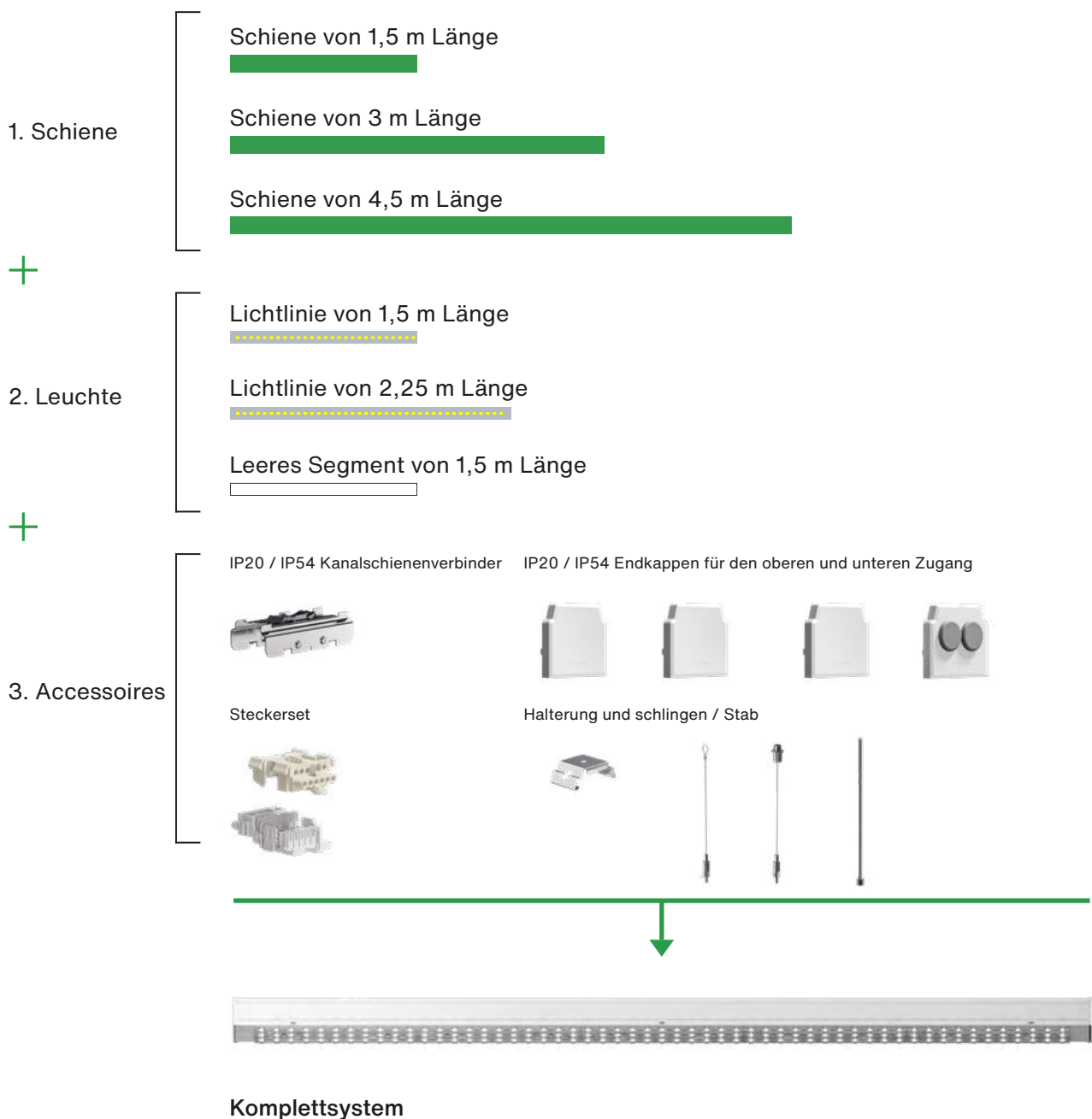

# Flexible Planung dank unterschiedlichen Längen

Die unterschiedlichen Längen von GranVia-Leuchten und -Schienen sorgen für maximale Flexibilität: Eine Leuchte mit einer Länge von 1,5 m bietet eine größere Planungsfreiheit und lässt sich an kleinere Räume anpassen, während Segmente ohne Lichtquelle und eine Leuchte mit einer

Länge von 2,25 m ideal für Projekte sind, die geringere Investitionskosten erfordern. Mit drei verschiedenen Schienenlängen bietet GranVia viele Kombinationen, um kurze, mittlere und lange Lichtlinien in verschiedenen Räumen zu erzeugen.

## Kombinationen mit kurzen, mittleren und langen Längen



Beispiel ①

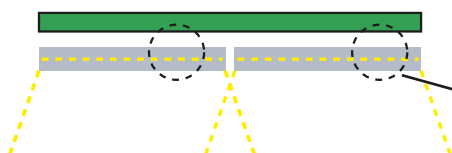

4,5 m Schiene für 2 Lichtlinie 2,25 m

Beispiel ②

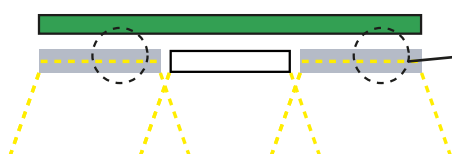

4,5 m Schiene für die gewählte Konfiguration von 3 Elementen: 3 Lichtlinie 1,5 m oder 2 Lichtlinie 1,5 m + 1 Blindsegment 1,5 m

Das System ist so konzipiert, dass es dank eingebauten Anschlüssen leicht angeschlossen werden können.

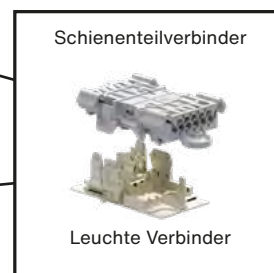

Eingebauter Verbinder für die elektrische Verbindung der Leuchte mit der Schiene (im Lieferumfang enthalten).

# Ein breites Spektrum an Lichtverteilungen

**GranVia bietet überlegene Leistung und homogene Beleuchtung in Industrie- und Geschäftsräumen. Dank einer Vielzahl von Lichtverteilungen: 8 in IP20- und 4 in IP54-Ausführung bietet das System eine effiziente Beleuchtung und kompromisslosen Sehkomfort sowie Funktionalität.**

## IP20

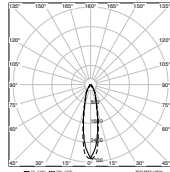

### Narrow

Optisches System mit schmalen Lichtstrahl zur gleichmäßigen, effizienten Ausleuchtung der vertikalen Flächen der Regale. Die Beleuchtungsstärken sind für Mittel- und Hochregale unter Berücksichtigung von Flurzonen optimiert.

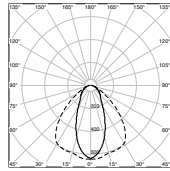
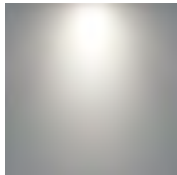

### Oval

Eine Lösung für Hochregallager. Es ermöglicht größere Abstände zwischen den Leuchten und sorgt für eine gleichmäßige Ausleuchtung des Bodens und der Regale.

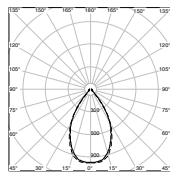
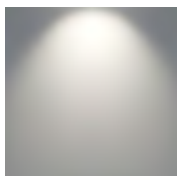

### Medium

Optisches System für gleichmäßige und effiziente Beleuchtung, optimiert für mittlere und hohe Regale, das sowohl Durchgangszonen als auch Regalflächen hervorhebt.

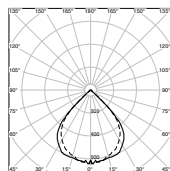
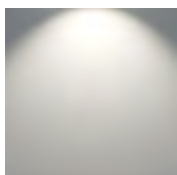

### Flood

Die Verteilung sorgt für eine gleichmäßige Beleuchtung, die den Umzug von Industrieanlagen und Produktionsstationen ermöglicht. Auch Gewerbeflächen können von der Flexibilität der Lösung profitieren, da Regale und Ausstellungsflächen verschoben werden können, ohne die Position der Leuchten ändern zu müssen.

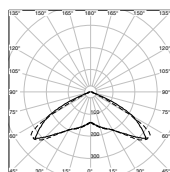

### Super flood

Die Aufteilung dient der Ausleuchtung offener Gewerbe- und Industrieflächen. Im Handel bietet es eine intensive und gleichmäßige Beleuchtung für Sonderangebote sowie Durchgänge und Regale in breiten Gängen.

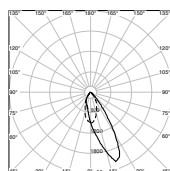
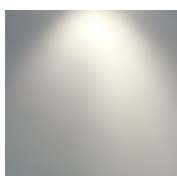

### Asy

Asymmetrische Verteilung zur Beleuchtung von Bereichen, in denen sich die Regale nur auf einer Seite befinden. In gewerblichen Bereichen lenkt das Licht die Aufmerksamkeit der Kunden direkt auf die Produkte.

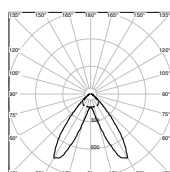
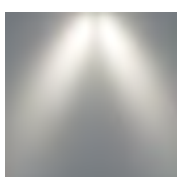

### Double asy

Verteilung in Bereichen mit Regalböden auf beiden Seiten. Die doppelte asymmetrische Lichtverteilung fokussiert das Licht auf die Regale, während die Gänge weniger beleuchtet, wodurch die Aufmerksamkeit der Kunden auf die ausgestellten Waren gelenkt wird.

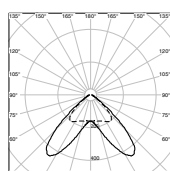
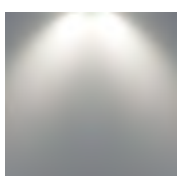

### Double asy wide

Die Verteilung ist für Hochregallager vorgesehen, für die Beleuchtung von Regalen auf beiden Seiten der Gänge, wobei weniger Licht auf den Fußboden gerichtet ist. Es bietet eine bessere Ausleuchtung der Regale, insbesondere bei längeren Abständen zwischen den Lagerregalen.

## IP54

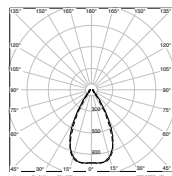
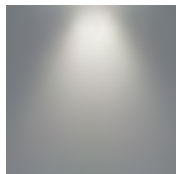

### Medium

Optisches System für gleichmäßige und effiziente Beleuchtung, optimiert für mittlere und hohe Regale, das sowohl Durchgangszonen als auch Regalfächen hervorhebt.

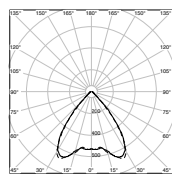
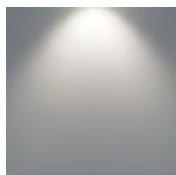

### Flood

Die Verteilung sorgt für eine gleichmäßige Beleuchtung, die den Umzug von Industrieanlagen und Produktionsstationen ermöglicht. Auch Gewerbeflächen können von der Flexibilität der Lösung profitieren, da Regale und Ausstellungsflächen verschoben werden können, ohne die Position der Leuchten ändern zu müssen.

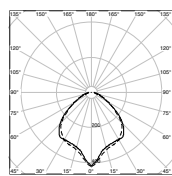
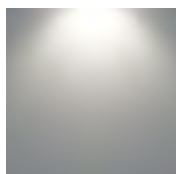

### Wideflood

Die Aufteilung dient der Ausleuchtung offener Gewerbe- und Industrieflächen. Im Handel bietet es eine intensive und gleichmäßige Beleuchtung für Sonderangebote sowie Durchgänge und Regale in breiten Gängen.

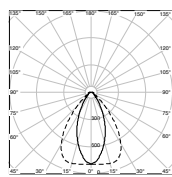
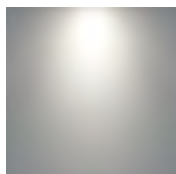

### Oval

Optisches System mit schmalen Lichtstrahl zur gleichmäßigen, effizienten Ausleuchtung der vertikalen Flächen der Regale. Die Beleuchtungsstärken sind für Mittel- und Hochregale unter Berücksichtigung von Flurzonen optimiert.

# Einfacher Leiteranschluss

Reguläre 3-Leiter-Versorgung, (5 Drähte)

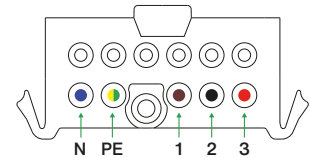
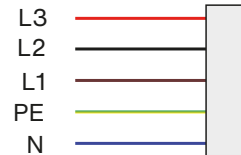
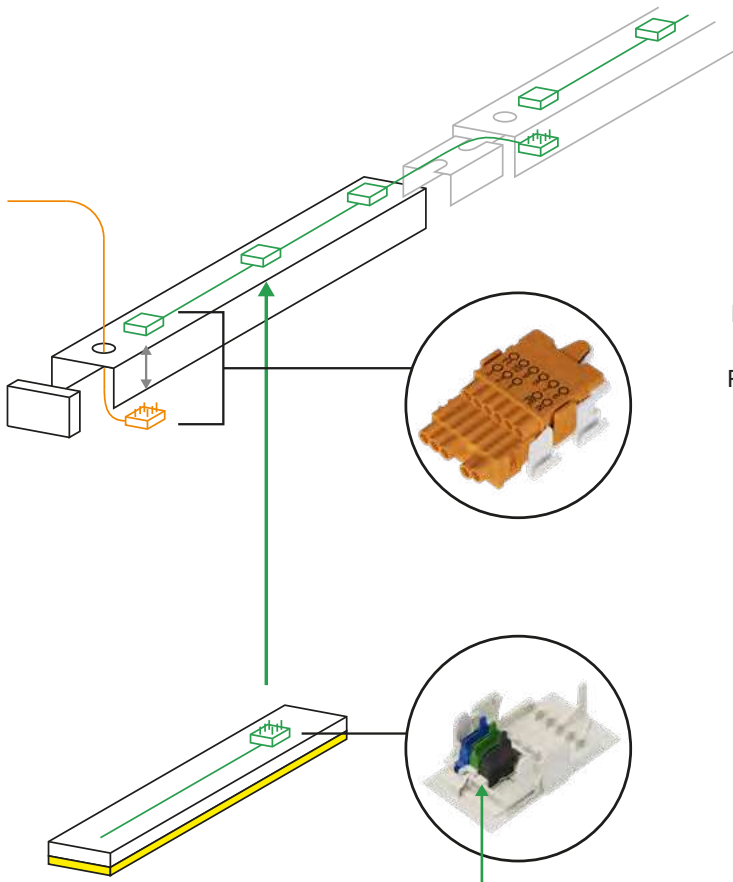

Bei der Installation werden durch Verschieben des Wahlschalters in jeder Leuchte verschiedene Leitungen (L1, L2 oder L3) angeschlossen:

- Schwarzer Wählschalter neben grünem Wählschalter: Leuchte wird von L3 versorgt
- Schwarzer Wählschalter mit einem freien Platz zum grünen Wählschalter: Leuchte wird von L2 gespeist
- Schwarzer Selektor mit zwei freien Plätzen zu grünem Wähler: Leuchte wird von L1 gespeist

Äquivalenter Strom- und Steuerkreis:

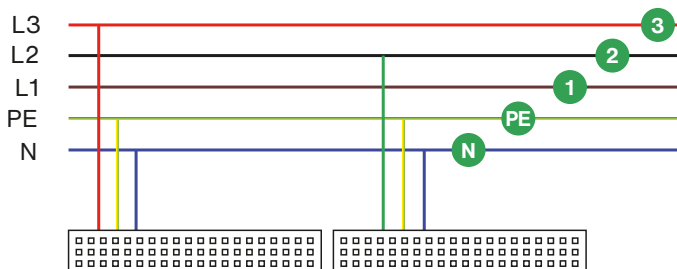

In dem Beispiel werden zwei aufeinanderfolgende Abschnitte einer Fernleitung in zwei verschiedenen Linien verbunden, um einen Ausgleich des Verbrauchs oder eine Differenzierung der Leitungen zu erreichen.

## Reguläre 3-Linien-Versorgung mit DALI-Steuerung, (7 Drähte)

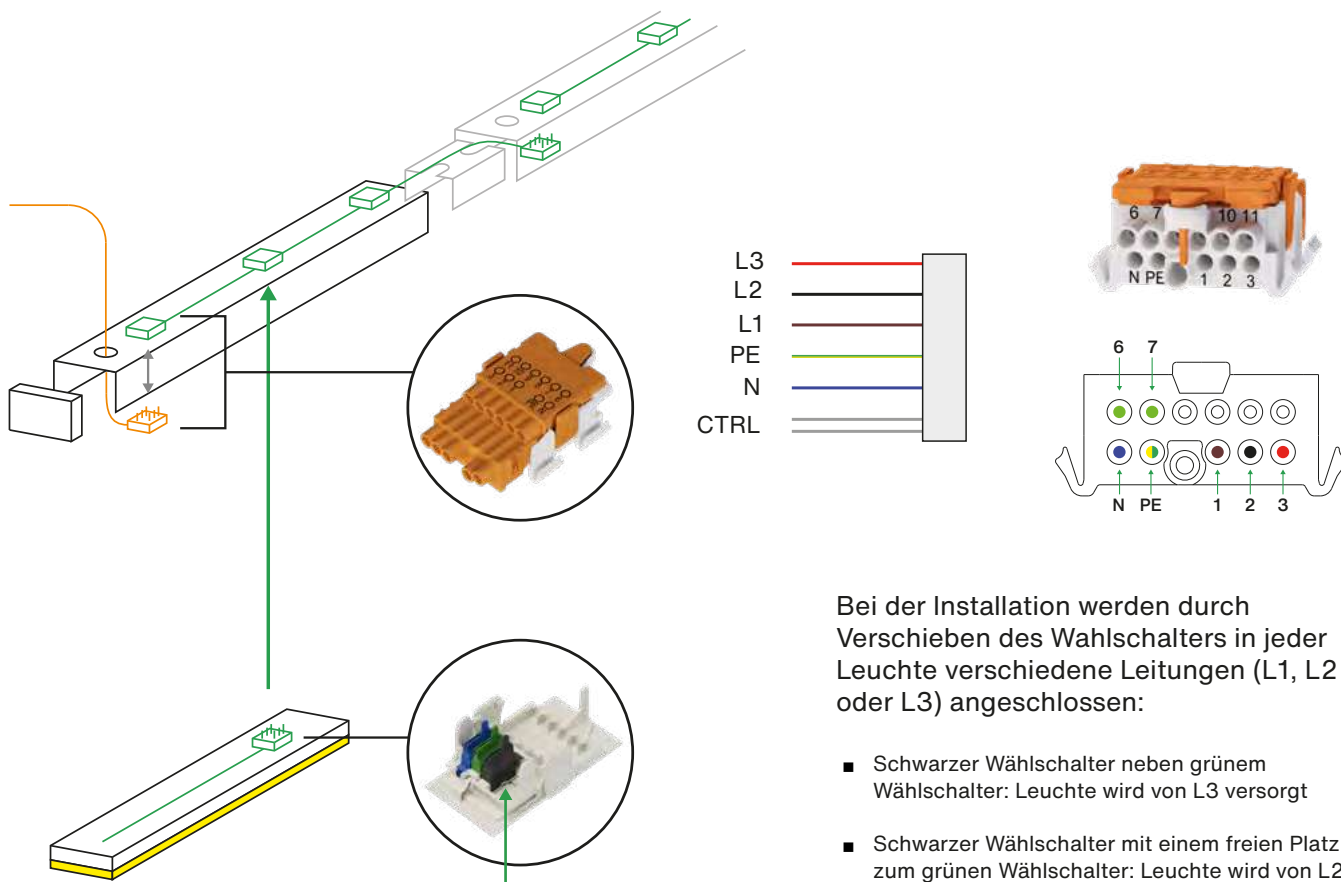

Bei der Installation werden durch Verschieben des Wählschalters in jeder Leuchte verschiedene Leitungen (L1, L2 oder L3) angeschlossen:

- Schwarzer Wählschalter neben grünem Wählschalter: Leuchte wird von L3 versorgt
- Schwarzer Wählschalter mit einem freien Platz zum grünen Wählschalter: Leuchte wird von L2 gespeist
- Schwarzer Selektor mit zwei freien Plätzen zu grünem Wähler: Leuchte wird von L1 gespeist

Äquivalenter Strom- und Steuerkreis:

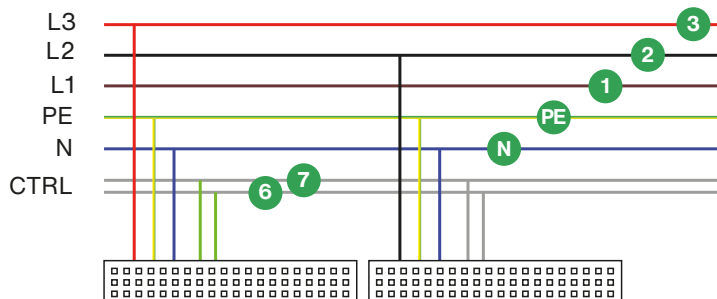

Im Beispiel sind zwei aufeinanderfolgende Kanalsegmente in der gleichen Linie verbunden und auch an den gleichen DALI-Bus angeschlossen.

## Reguläre Versorgung mit 3 Leitungen und spezielle Notbeleuchtungsleitung (7 Drähte)

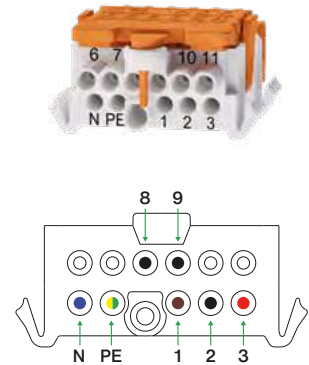
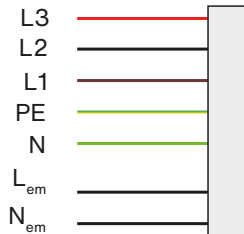
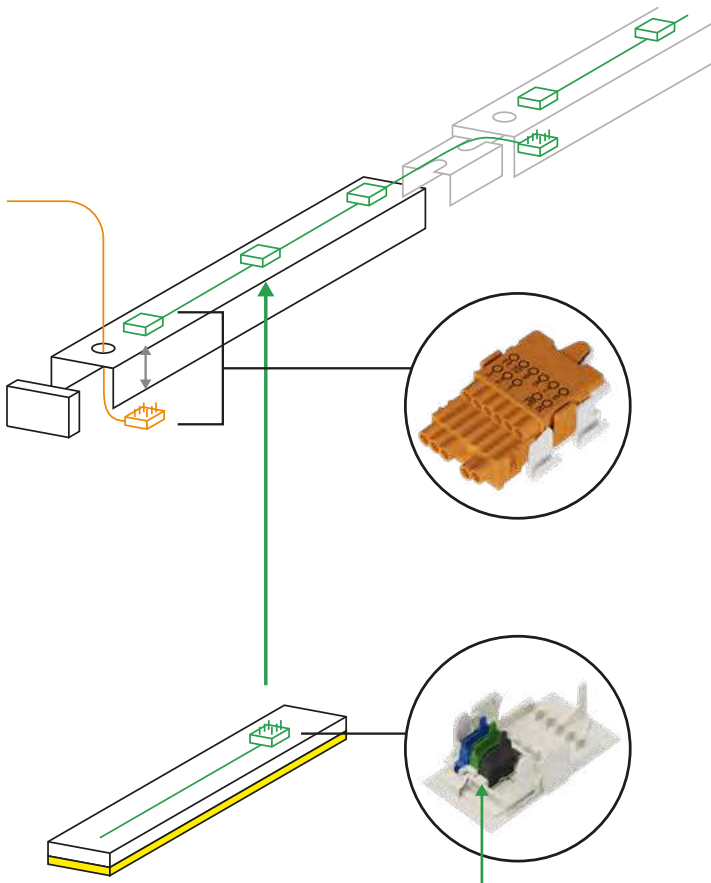

Bei der Installation werden durch Verschieben des Wahlschalters in jeder Leuchte verschiedene Leitungen (L1, L2 oder L3) angeschlossen:

- Schwarzer Wählschalter neben grünem Wählschalter: Leuchte wird von L3 versorgt
- Schwarzer Wählschalter mit einem freien Platz zum grünen Wählschalter: Leuchte wird von L2 gespeist
- Schwarzer Selektor mit zwei freien Plätzen zu grünem Wähler: Leuchte wird von L1 gespeist

Äquivalenter Strom- und Steuerkreis:

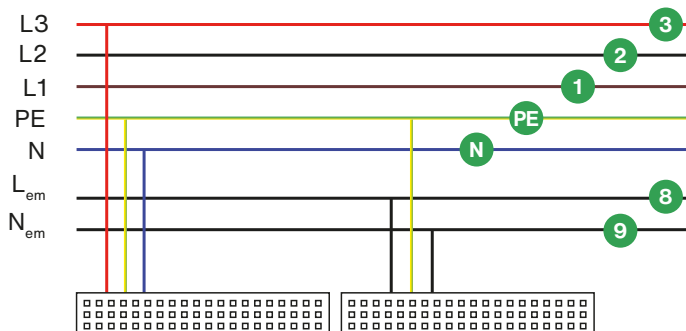

Im Beispiel wird eine Leuchte in einem Lichtbandsegment an eine reguläre Versorgungsleitung angeschlossen und die nachfolgende Leuchte im darauffolgenden Lichtbandsegment an eine Leitung, die für die Notstromversorgung bestimmt ist, angeschlossen.

### Reguläre 3-Leiter-Versorgung mit DALI-Steuerung und spezieller Notlichtleitung (9 Drähte)

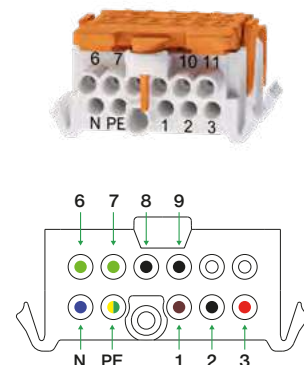
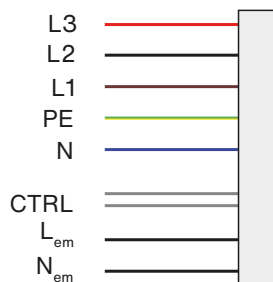
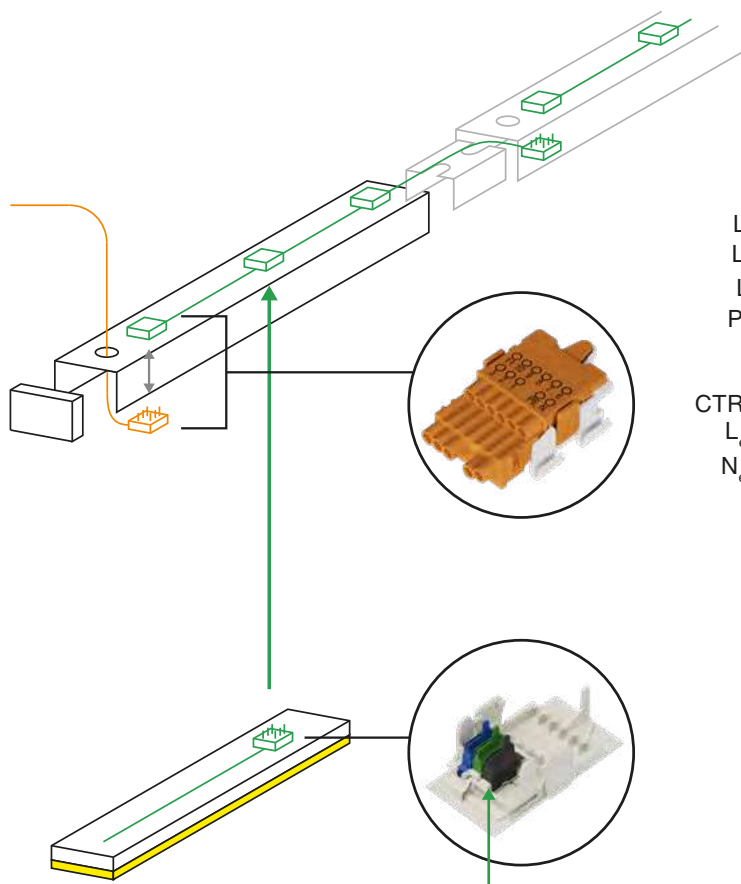

Bei der Installation werden durch Verschieben des Wählschalters in jeder Leuchte verschiedene Leitungen (L1, L2 oder L3) angeschlossen:

- Schwarzer Wählschalter neben grünem Wählschalter: Leuchte wird von L3 versorgt
- Schwarzer Wählschalter mit einem freien Platz zum grünen Wählschalter: Leuchte wird von L2 gespeist
- Schwarzer Selektor mit zwei freien Plätzen zu grünem Wähler: Leuchte wird von L1 gespeist

Äquivalenter Strom- und Steuerkreis:

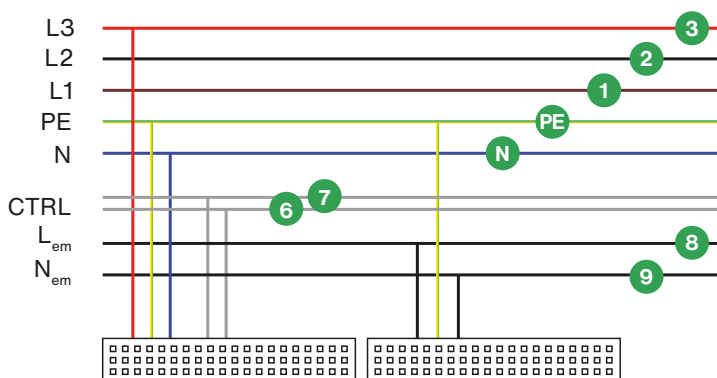

Im Beispiel wird eine in ein Lichtbandsegment eingefügte Leuchte an eine reguläre Versorgungsleitung und an einen DALI-Steuerungsbus angeschlossen, und die in das nachfolgende Lichtbandsegment eingefügte nachfolgende Leuchte wird an eine Leitung angeschlossen, die für eine Notversorgung bestimmt ist (mit Kopf).

**Reguläre 3-Leiter-Versorgung mit DALI-Steuerung und spezielle Notlichtleitung mit DALI-Steuerung, (11 Drähte)**

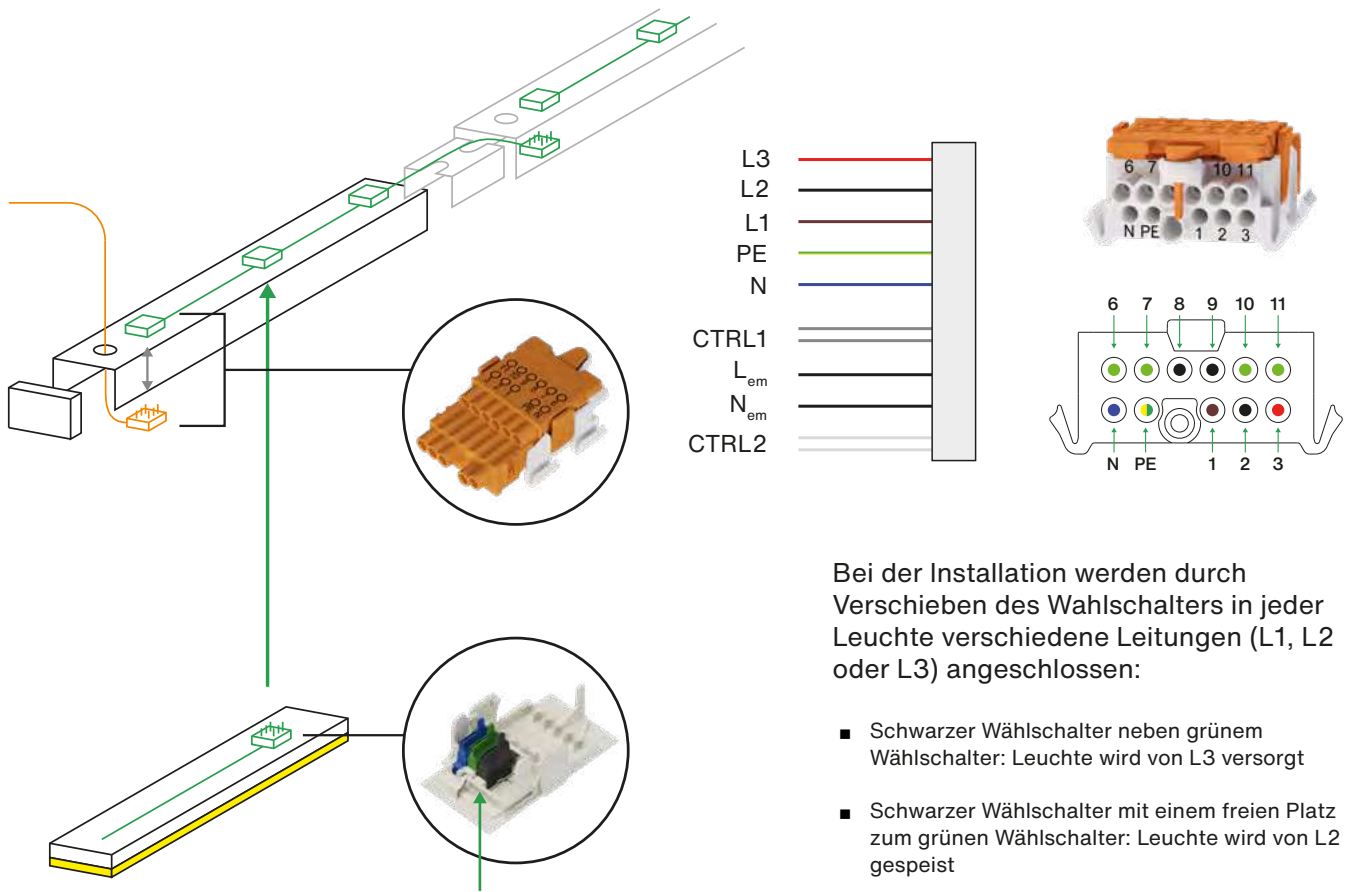

Bei der Installation werden durch Verschieben des Wählschalters in jeder Leuchte verschiedene Leitungen (L1, L2 oder L3) angeschlossen:

- Schwarzer Wählschalter neben grünem Wählschalter: Leuchte wird von L3 versorgt
- Schwarzer Wählschalter mit einem freien Platz zum grünen Wählschalter: Leuchte wird von L2 gespeist
- Schwarzer Selektor mit zwei freien Plätzen zu grünem Wähler: Leuchte wird von L1 gespeist

**Äquivalenter Strom- und Steuerkreis:**

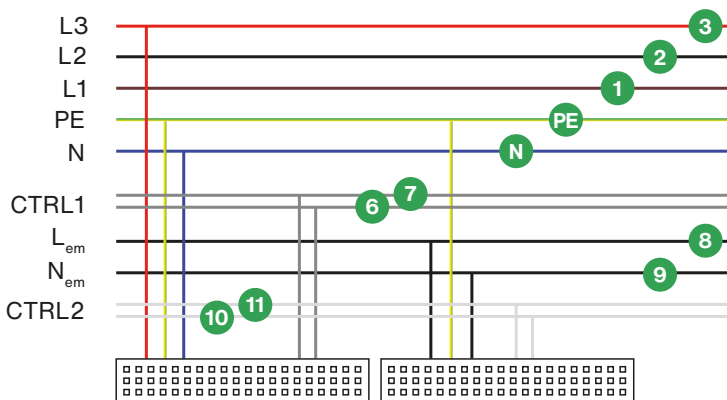

Im Beispiel wird eine Leuchte, die in ein Lichtbandsegment eingefügt wird, an eine reguläre Versorgungsleitung und an einen DALI-Steuerbus angeschlossen, und die nachfolgende Leuchte, die in das nachfolgende Lichtbandsegment eingefügt wird, wird an eine Leitung angeschlossen, die für eine Notversorgung bestimmt ist, die ebenfalls von einem anderen DALI-Steuerbus gesteuert wird.

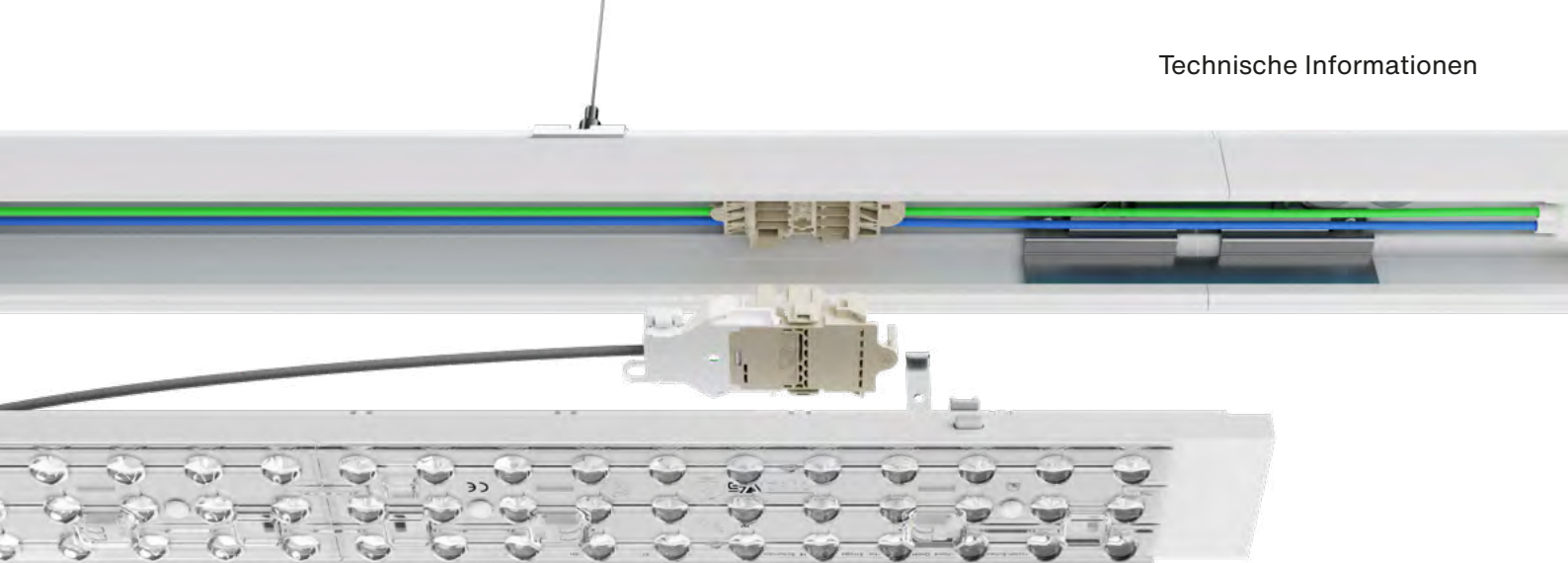

## Accessoires

**Unionszubehör  
und Strom- und  
Endanschlüsse**



Anschluss für IP20- und IP54-Ausführungen      Satz Netz-/Endstecker

Dank des Verbinders können mehrere Schienen ohne Montagewerkzeug miteinander verbunden werden, wodurch durchgehende Lichtlinien entstehen und somit eine hohe Installationsgeschwindigkeit und Zeitersparnis erzielt wird.

**Endkappen**

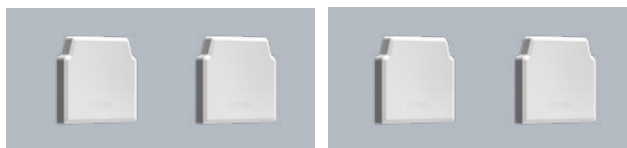

Satz mit 2 x Blindstopfen IP20

Satz mit 2 x Blindendkappen mit Dichtungen IP54

Um IP20- oder IP54-Schutz zu bieten, sind Blenden an den Enden der Lichtlinien erforderlich. Die Endkappen sind in zwei Ausführungen erhältlich: mit Kabelzugang von oben oder mit Zugang von der Seite der Leuchte.

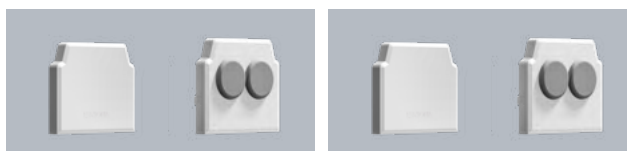

Satz mit Blindkappe und Endkappe mit Kabelverschraubung IP20

Satz mit Blindkappe mit Dichtungen & Endkappe mit Kabelverschraubung mit Dichtungen IP54

**Halterungen und  
Aufhängungen**



Halterung

Schlingen

Stab

In Situationen, in denen eine abgedoppelte Installation der Leuchten erforderlich ist, sind Zubehörteile in Form von Schlingen oder Stäbe erhältlich.



# GRANVIA & GRANVIA PRO TRUNKING RAIL

**Als Teil des vielseitigen linearen Beleuchtungssystems GRANVIA bietet die Schiene eine einfache, werkzeuglose Installation in verschiedenen Längen für maximale Flexibilität und Effizienz. Sie ist aus hochwertigem Arcelor Mittal-Stahl gefertigt und eignet sich für den industriellen und gewerblichen Einsatz.**

Die Tragschiene, die Teil des linearen Beleuchtungssystems GRANVIA ist, ist für die Aufbaumontage oder abgehängte Installation konzipiert. Für mehr Flexibilität ist die Schiene in drei Längen erhältlich: 1,5 m, 3 m und 4,5 m. Die Verbindung zwischen den beiden Schienen erfolgt werkzeuglos, was zusammen mit den langen Abmessungen die Montagezeit für die Installateure minimiert. Es handelt sich um ein hochwertiges Stahlprofil (Arcelor Mittal), das seinen Schutz in industriellen und kommerziellen Bereichen garantiert. Die Schiene ist in 4 Verdrahtungsvarianten (5, 7, 9 und 11 Drähte) erhältlich, die den Anschluss von drei Phasen an Systemkomponenten mit herkömmlichem Ein/Aus-Treiber sowie die Möglichkeit des Anschlusses von Komponenten mit DALI-Treiber, Notrufsystem, Sensoren usw. ermöglichen.

**Konsultieren Sie uns für Sonderanfertigungen.**

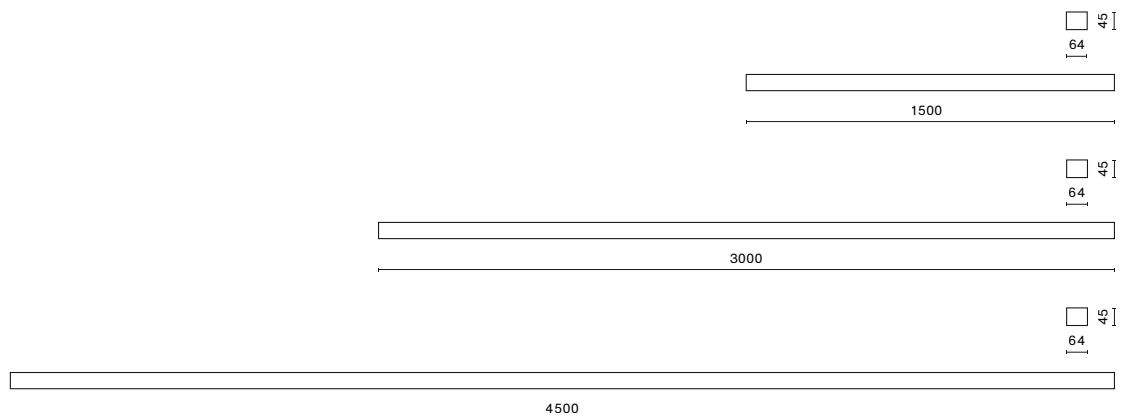

Änderungen der Spezifikationen sind vorbehalten. Die Abbildungen der Leuchten können von der Realität abweichen.  
In Übereinstimmung mit EN13032: Lichtstromtoleranz +/- 10% und Leistungstoleranz +/-10%. Erfahren Sie mehr unter [luxiona.com](http://luxiona.com)

# GRANVIA & GRANVIA PRO TRUNKING RAIL



Länge der Schiene (mm)	Anzuschließen an	Reguläre Versorgung	Bereit für Notstromversorgung	Drähte	Verkaufsindex	
1500	1 x 1,5 m lange Beleuchtungsmodule oder 1 x 1,5 m Blindsegment	ON-OFF	JA	5	19.4377.0009.34	
				7	19.4377.0034.34	
		DALI	JA	7	19.4377.0010.34	
				9	19.4377.0011.34	
				11	19.4377.0012.34	
3000	2 x 1,5 m lange Beleuchtungsmodule oder 2 x 1,5 m lange Blindsegmente oder 1 x 1,5 m langes Beleuchtungsmodul + 1 x 1,5 m Blindsegment	ON-OFF	JA	5	19.4377.0005.34	
				7	19.4377.0033.34	
		DALI	JA	7	19.4377.0006.34	
				9	19.4377.0007.34	
				11	19.4377.0008.34	
4500	3 x 1,5 m lange Beleuchtungsmodule oder 1 x 1,5 m Blindsegment + 2 x 1,5 m Beleuchtungsmodule oder 2 x 1,5 m Blindsegmente + 1 x 1,5 m Beleuchtungsmodul	ON-OFF	JA	5	19.4377.0022.34	
				7	19.4377.0032.34	
		DALI	JA	7	19.4377.0023.34	
				9	19.4377.0024.34	
				11	19.4377.0025.34	
		2 x 2,25 m lange Beleuchtungsmodule	ON-OFF	JA	5	19.4377.0001.34
					7	19.4377.0031.34
DALI	JA		7	19.4377.0002.34		
			9	19.4377.0003.34		
		11	19.4377.0004.34			

## Licht und elektrische Eigenschaften

**Netzspannung** 220..240 V, 50..60 Hz

## Mechanische Merkmale

**Leuchtenkörper**

**Leuchtenfarbe**

**Montageart**

Stahlblech  
RAL 9016 (weiß)  
Anbau an der Decke oder an  
Aufhängebügeln mit Zubehör

Änderungen der Spezifikationen sind vorbehalten. Die Abbildungen der Leuchten können von der Realität abweichen.  
In Übereinstimmung mit EN13032: Lichtstromtoleranz +/- 10% und Leistungstoleranz +/-10%. Erfahren Sie mehr unter luxiona.com



# GRANVIA PRO - LEUCHE

## Lichtverteilung

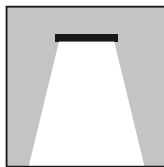

**Eine energieeffiziente Langfeldleuchte, ideal für Industrie-, Lager- und Geschäftsräume. Mit einer Lichtausbeute von über 194 lm/W maximiert sie die Effizienz und minimiert den Energieverbrauch. Die werkzeuglose Montage ermöglicht die schnelle Erstellung von langen Lichtlinien, die dank der verschiedenen Ausführungen und Anpassungsmöglichkeiten leicht an die jeweiligen Bedürfnisse angepasst werden können.**

Eine hochmoderne, energieeffiziente Langfeldleuchte, die für eine außergewöhnliche Beleuchtungsleistung in Industrie-, Lager- und Geschäftsräumen konzipiert ist. Mit einer beeindruckenden Lichtausbeute von über 194 lm/W sorgt dieses fortschrittliche Beleuchtungssystem für maximale Leistung bei minimalem Energieverbrauch. Die werkzeuglose Installation macht den Prozess einfach und schnell und ermöglicht es Ihnen, mit minimalem Aufwand lange Lichtlinien zu erzeugen. Diese Leuchte ist die perfekte Lösung für Supermärkte, große Lagerhallen und andere Einzelhandels- und Industrieräume und bietet eine effiziente und nachhaltige Beleuchtung, die auf die jeweiligen Bedürfnisse zugeschnitten ist. Die Leuchte ist mit 12 verschiedenen Lichtverteilungen, in den Schutzarten IP20 und IP54 sowie mit einer Option zur individuellen Anpassung von Gehäusefarbe, Farbtemperatur und CRI erhältlich, um die Anforderungen anspruchsvollster Projekte zu erfüllen.

**Konsultieren Sie uns für Sonderanfertigungen.**

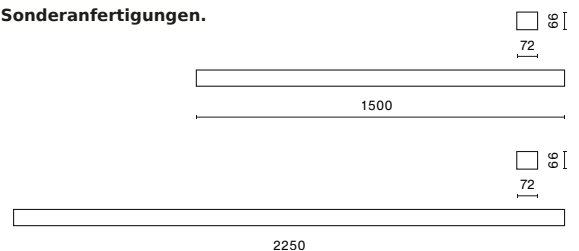

Verkaufsverzeichnisse für Beleuchtungskörper - Seiten: 34-37  
 Blindsegment 1,5 m IP20 Index: 19.4377.0017.34  
 Jalousiesegment 1,5 m IP54 Index: 19.4377.0021.34

Änderungen der Spezifikationen sind vorbehalten. Die Abbildungen der Leuchten können von der Realität abweichen.  
 In Übereinstimmung mit EN13032: Lichtstromtoleranz +/- 10% und Leistungstoleranz +/-10%. Erfahren Sie mehr unter luxiona.com

# GRANVIA PRO - LEUCHE



## Licht und elektrische Eigenschaften

<b>Lichtquelle</b>	LED
<b>Netzspannung</b>	220..240 V, 50..60 Hz
<b>Vorschaltgerät</b>	Ein/Aus (E) / DIM DALI (EDD)
<b>Umgebungstemperatur [°C]</b>	-20 ÷ 35
<b>Gesamtleistungsaufnahme [W]</b>	31.7-172.7
<b>Leuchten Lichtausbeute [lm/W]</b>	145.2 - 193.9
<b>Lebensdauer [h]</b>	100000
<b>Lx/By</b>	L80/B10
<b>SDCM (LED-Quellen)</b>	3
<b>Schutzklasse</b>	I
<b>Photobiologische Risikoklasse (IEC/EN 62471)</b>	RG0
<b>Lichtverteilung</b>	Direkt (I-ab) flood - 60° ÷ 90°, wideflood - 90° ÷ 120°, medium - 35° ÷ 60°, asymmetric, narrow - 15° ÷ 35°, superflood - über 120°
<b>Abstrahl</b>	
<b>LED-Lichtstrom [lm]</b>	5977.3 - 28739.7

## Mechanische Merkmale

<b>Montageart</b>	Anbau an der Decke oder an Aufhängebügeln
<b>Leuchtenkörper</b>	Stahlblech
<b>Leuchtenfarbe</b>	RAL 9016 (weiß)

## IP20

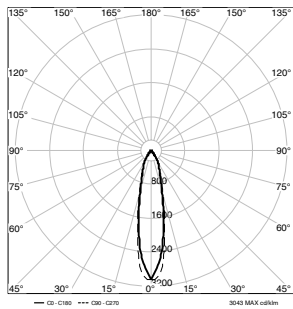

Narrow

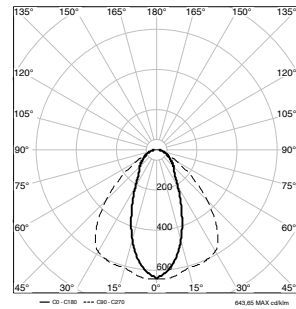

Oval

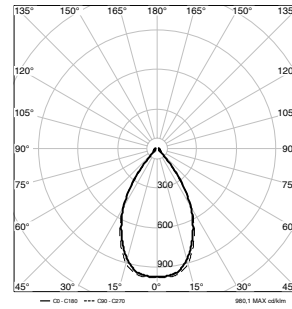

Medium

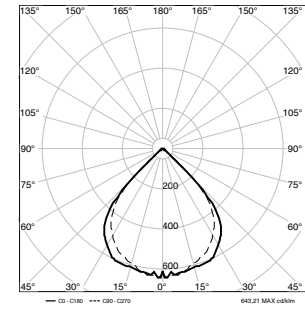

Flood

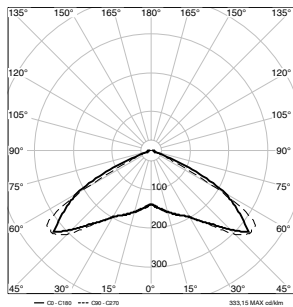

Super flood

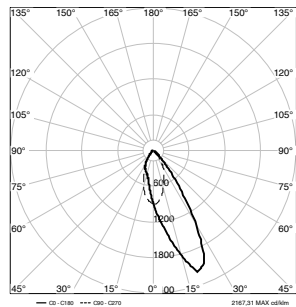

Asy

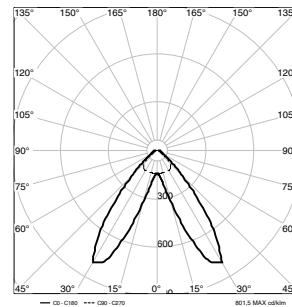

Double asy

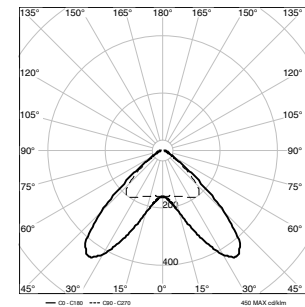

Double asy wide

## IP54

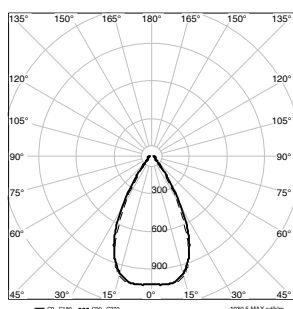

Medium

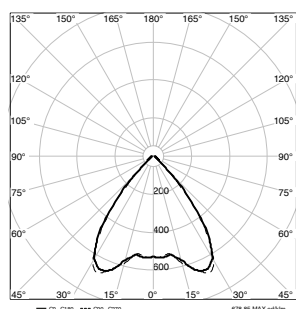

Flood

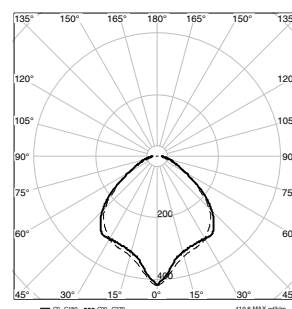

Wideflood

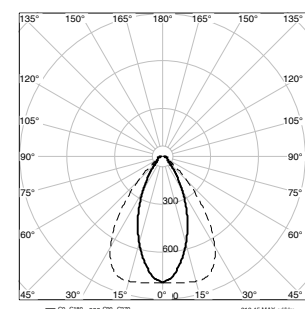

Oval

Änderungen der Spezifikationen sind vorbehalten. Die Abbildungen der Leuchten können von der Realität abweichen.  
In Übereinstimmung mit EN13032: Lichtstromtoleranz +/- 10% und Leistungstoleranz +/-10%. Erfahren Sie mehr unter luxiona.com

# GranVia Pro zusammenfassung der technischen Daten

IP  
20

4000K

100000h  
L80/B10

## 4000K GranVia Pro LUMINOUS FITTINGS @ 100 000h L80 IP20

Länge mm		2250							
W	173	146	119	98	80	68	56	44	
Lm-Bereich	von 26389 bis 27842	von 22999 bis 24265	von 19461 bis 20533	von 16718 bis 17639	von 13905 bis 14671	von 11993 bis 12653	von 10054 bis 10607	von 8088 bis 8534	
Lm/W max	161	167	172	180	184	187	190	193	
ON / OFF	Asy	19.4378.1G21.34	19.4378.1F21.34	19.4378.1E21.34	19.4378.1D21.34	19.4378.1C21.34	19.4378.1B21.34	19.4378.1A21.34	19.4378.1921.34
	Double asy	19.4378.2G21.34	19.4378.2F21.34	19.4378.2E21.34	19.4378.2D21.34	19.4378.2C21.34	19.4378.2B21.34	19.4378.2A21.34	19.4378.2921.34
	Double asy wide	19.4378.3G21.34	19.4378.3F21.34	19.4378.3E21.34	19.4378.3D21.34	19.4378.3C21.34	19.4378.3B21.34	19.4378.3A21.34	19.4378.3921.34
	Oval	19.4378.6G21.34	19.4378.6F21.34	19.4378.6E21.34	19.4378.6D21.34	19.4378.6C21.34	19.4378.6B21.34	19.4378.6A21.34	19.4378.6921.34
	Super flood	19.4378.7G21.34	19.4378.7F21.34	19.4378.7E21.34	19.4378.7D21.34	19.4378.7C21.34	19.4378.7B21.34	19.4378.7A21.34	19.4378.7921.34
	Flood	19.4378.8G21.34	19.4378.8F21.34	19.4378.8E21.34	19.4378.8D21.34	19.4378.8C21.34	19.4378.8B21.34	19.4378.8A21.34	19.4378.8921.34
	Medium	19.4378.4G21.34	19.4378.4F21.34	19.4378.4E21.34	19.4378.4D21.34	19.4378.4C21.34	19.4378.4B21.34	19.4378.4A21.34	19.4378.4921.34
	Narrow	19.4378.5G21.34	19.4378.5F21.34	19.4378.5E21.34	19.4378.5D21.34	19.4378.5C21.34	19.4378.5B21.34	19.4378.5A21.34	19.4378.5921.34
DALI	Asy	19.4378.1G23.34	19.4378.1F23.34	19.4378.1E23.34	19.4378.1D23.34	19.4378.1C23.34	19.4378.1B23.34	19.4378.1A23.34	19.4378.1923.34
	Double asy	19.4378.2G23.34	19.4378.2F23.34	19.4378.2E23.34	19.4378.2D23.34	19.4378.2C23.34	19.4378.2B23.34	19.4378.2A23.34	19.4378.2923.34
	Double asy wide	19.4378.3G23.34	19.4378.3F23.34	19.4378.3E23.34	19.4378.3D23.34	19.4378.3C23.34	19.4378.3B23.34	19.4378.3A23.34	19.4378.3923.34
	Oval	19.4378.6G23.34	19.4378.6F23.34	19.4378.6E23.34	19.4378.6D23.34	19.4378.6C23.34	19.4378.6B23.34	19.4378.6A23.34	19.4378.6923.34
	Super flood	19.4378.7G23.34	19.4378.7F23.34	19.4378.7E23.34	19.4378.7D23.34	19.4378.7C23.34	19.4378.7B23.34	19.4378.7A23.34	19.4378.7923.34
	Flood	19.4378.8G23.34	19.4378.8F23.34	19.4378.8E23.34	19.4378.8D23.34	19.4378.8C23.34	19.4378.8B23.34	19.4378.8A23.34	19.4378.8923.34
	Medium	19.4378.4G23.34	19.4378.4F23.34	19.4378.4E23.34	19.4378.4D23.34	19.4378.4C23.34	19.4378.4B23.34	19.4378.4A23.34	19.4378.4923.34
	Narrow	19.4378.5G23.34	19.4378.5F23.34	19.4378.5E23.34	19.4378.5D23.34	19.4378.5C23.34	19.4378.5B23.34	19.4378.5A23.34	19.4378.5923.34
Länge mm		1500							
W	123	104	83	70	57	48	40	32	
Lm-Bereich	von 18849 bis 19887	von 16428 bis 17332	von 13901 bis 14666	von 11942 bis 12599	von 9932 bis 10479	von 8566 bis 9038	von 7181 bis 7577	von 5777 bis 6095	
Lm/W max	161	167	176	180	184	187	190	192	
ON / OFF	Asy	19.4378.1821.34	19.4378.1721.34	19.4378.1621.34	19.4378.1521.34	19.4378.1421.34	19.4378.1321.34	19.4378.1221.34	19.4378.1121.34
	Double asy	19.4378.2821.34	19.4378.2721.34	19.4378.2621.34	19.4378.2521.34	19.4378.2421.34	19.4378.2321.34	19.4378.2221.34	19.4378.2121.34
	Double asy wide	19.4378.3821.34	19.4378.3721.34	19.4378.3621.34	19.4378.3521.34	19.4378.3421.34	19.4378.3321.34	19.4378.3221.34	19.4378.3121.34
	Oval	19.4378.6821.34	19.4378.6721.34	19.4378.6621.34	19.4378.6521.34	19.4378.6421.34	19.4378.6321.34	19.4378.6221.34	19.4378.6121.34
	Super flood	19.4378.7821.34	19.4378.7721.34	19.4378.7621.34	19.4378.7521.34	19.4378.7421.34	19.4378.7321.34	19.4378.7221.34	19.4378.7121.34
	Flood	19.4378.8821.34	19.4378.8721.34	19.4378.8621.34	19.4378.8521.34	19.4378.8421.34	19.4378.8321.34	19.4378.8221.34	19.4378.8121.34
	Medium	19.4378.4821.34	19.4378.4721.34	19.4378.4621.34	19.4378.4521.34	19.4378.4421.34	19.4378.4321.34	19.4378.4221.34	19.4378.4121.34
	Narrow	19.4378.5821.34	19.4378.5721.34	19.4378.5621.34	19.4378.5521.34	19.4378.5421.34	19.4378.5321.34	19.4378.5221.34	19.4378.5121.34
DALI	Asy	19.4378.1823.34	19.4378.1723.34	19.4378.1623.34	19.4378.1523.34	19.4378.1423.34	19.4378.1323.34	19.4378.1223.34	19.4378.1123.34
	Double asy	19.4378.2823.34	19.4378.2723.34	19.4378.2623.34	19.4378.2523.34	19.4378.2423.34	19.4378.2323.34	19.4378.2223.34	19.4378.2123.34
	Double asy wide	19.4378.3823.34	19.4378.3723.34	19.4378.3623.34	19.4378.3523.34	19.4378.3423.34	19.4378.3323.34	19.4378.3223.34	19.4378.3123.34
	Oval	19.4378.6823.34	19.4378.6723.34	19.4378.6623.34	19.4378.6523.34	19.4378.6423.34	19.4378.6323.34	19.4378.6223.34	19.4378.6123.34
	Super flood	19.4378.7823.34	19.4378.7723.34	19.4378.7623.34	19.4378.7523.34	19.4378.7423.34	19.4378.7323.34	19.4378.7223.34	19.4378.7123.34
	Flood	19.4378.8823.34	19.4378.8723.34	19.4378.8623.34	19.4378.8523.34	19.4378.8423.34	19.4378.8323.34	19.4378.8223.34	19.4378.8123.34
	Medium	19.4378.4823.34	19.4378.4723.34	19.4378.4623.34	19.4378.4523.34	19.4378.4423.34	19.4378.4323.34	19.4378.4223.34	19.4378.4123.34
	Narrow	19.4378.5823.34	19.4378.5723.34	19.4378.5623.34	19.4378.5523.34	19.4378.5423.34	19.4378.5323.34	19.4378.5223.34	19.4378.5123.34



3000K GranVia Pro LUMINOUS FITTINGS @ 100 000h L80 IP20

Länge mm		2250							
W	173	146	119	98	80	68	56	44	
Lm-Bereich	von 25069 bis 26450	von 21849 bis 23052	von 18488 bis 19506	von 15882 bis 16757	von 13210 bis 13937	von 11393 bis 12021	von 9551 bis 10077	von 7684 bis 8107	
Lm/W max	149	154	159	166	170	173	175	178	
ON / OFF	Asy	19.4378.1G11.34	19.4378.1F11.34	19.4378.1E11.34	19.4378.1D11.34	19.4378.1C11.34	19.4378.1B11.34	19.4378.1A11.34	19.4378.1911.34
	Double asy	19.4378.2G11.34	19.4378.2F11.34	19.4378.2E11.34	19.4378.2D11.34	19.4378.2C11.34	19.4378.2B11.34	19.4378.2A11.34	19.4378.2911.34
	Double asy wide	19.4378.3G11.34	19.4378.3F11.34	19.4378.3E11.34	19.4378.3D11.34	19.4378.3C11.34	19.4378.3B11.34	19.4378.3A11.34	19.4378.3911.34
	Oval	19.4378.6G11.34	19.4378.6F11.34	19.4378.6E11.34	19.4378.6D11.34	19.4378.6C11.34	19.4378.6B11.34	19.4378.6A11.34	19.4378.6911.34
	Super flood	19.4378.7G11.34	19.4378.7F11.34	19.4378.7E11.34	19.4378.7D11.34	19.4378.7C11.34	19.4378.7B11.34	19.4378.7A11.34	19.4378.7911.34
	Flood	19.4378.8G11.34	19.4378.8F11.34	19.4378.8E11.34	19.4378.8D11.34	19.4378.8C11.34	19.4378.8B11.34	19.4378.8A11.34	19.4378.8911.34
	Medium	19.4378.4G11.34	19.4378.4F11.34	19.4378.4E11.34	19.4378.4D11.34	19.4378.4C11.34	19.4378.4B11.34	19.4378.4A11.34	19.4378.4911.34
	Narrow	19.4378.5G11.34	19.4378.5F11.34	19.4378.5E11.34	19.4378.5D11.34	19.4378.5C11.34	19.4378.5B11.34	19.4378.5A11.34	19.4378.5911.34
DALI	Asy	19.4378.1G13.34	19.4378.1F13.34	19.4378.1E13.34	19.4378.1D13.34	19.4378.1C13.34	19.4378.1B13.34	19.4378.1A13.34	19.4378.1913.34
	Double asy	19.4378.2G13.34	19.4378.2F13.34	19.4378.2E13.34	19.4378.2D13.34	19.4378.2C13.34	19.4378.2B13.34	19.4378.2A13.34	19.4378.2913.34
	Double asy wide	19.4378.3G13.34	19.4378.3F13.34	19.4378.3E13.34	19.4378.3D13.34	19.4378.3C13.34	19.4378.3B13.34	19.4378.3A13.34	19.4378.3913.34
	Oval	19.4378.6G13.34	19.4378.6F13.34	19.4378.6E13.34	19.4378.6D13.34	19.4378.6C13.34	19.4378.6B13.34	19.4378.6A13.34	19.4378.6913.34
	Super flood	19.4378.7G13.34	19.4378.7F13.34	19.4378.7E13.34	19.4378.7D13.34	19.4378.7C13.34	19.4378.7B13.34	19.4378.7A13.34	19.4378.7913.34
	Flood	19.4378.8G13.34	19.4378.8F13.34	19.4378.8E13.34	19.4378.8D13.34	19.4378.8C13.34	19.4378.8B13.34	19.4378.8A13.34	19.4378.8913.34
	Medium	19.4378.4G13.34	19.4378.4F13.34	19.4378.4E13.34	19.4378.4D13.34	19.4378.4C13.34	19.4378.4B13.34	19.4378.4A13.34	19.4378.4913.34
	Narrow	19.4378.5G13.34	19.4378.5F13.34	19.4378.5E13.34	19.4378.5D13.34	19.4378.5C13.34	19.4378.5B13.34	19.4378.5A13.34	19.4378.5913.34

Länge mm		1500							
W	123	104	83	70	57	48	40	32	
Lm-Bereich	von 17907 bis 18893	von 15606 bis 16466	von 13206 bis 13933	von 11345 bis 11969	von 9436 bis 9955	von 8138 bis 8586	von 6822 bis 7198	von 5488 bis 5791	
Lm/W max	149	154	162	166	170	172	175	178	
ON / OFF	Asy	19.4378.1811.34	19.4378.1711.34	19.4378.1611.34	19.4378.1511.34	19.4378.1411.34	19.4378.1311.34	19.4378.1211.34	19.4378.1111.34
	Double asy	19.4378.2811.34	19.4378.2711.34	19.4378.2611.34	19.4378.2511.34	19.4378.2411.34	19.4378.2311.34	19.4378.2211.34	19.4378.2111.34
	Double asy wide	19.4378.3811.34	19.4378.3711.34	19.4378.3611.34	19.4378.3511.34	19.4378.3411.34	19.4378.3311.34	19.4378.3211.34	19.4378.3111.34
	Oval	19.4378.6811.34	19.4378.6711.34	19.4378.6611.34	19.4378.6511.34	19.4378.6411.34	19.4378.6311.34	19.4378.6211.34	19.4378.6111.34
	Super flood	19.4378.7811.34	19.4378.7711.34	19.4378.7611.34	19.4378.7511.34	19.4378.7411.34	19.4378.7311.34	19.4378.7211.34	19.4378.7111.34
	Flood	19.4378.8811.34	19.4378.8711.34	19.4378.8611.34	19.4378.8511.34	19.4378.8411.34	19.4378.8311.34	19.4378.8211.34	19.4378.8111.34
	Medium	19.4378.4811.34	19.4378.4711.34	19.4378.4611.34	19.4378.4511.34	19.4378.4411.34	19.4378.4311.34	19.4378.4211.34	19.4378.4111.34
	Narrow	19.4378.5811.34	19.4378.5711.34	19.4378.5611.34	19.4378.5511.34	19.4378.5411.34	19.4378.5311.34	19.4378.5211.34	19.4378.5111.34
DALI	Asy	19.4378.1813.34	19.4378.1713.34	19.4378.1613.34	19.4378.1513.34	19.4378.1413.34	19.4378.1313.34	19.4378.1213.34	19.4378.1113.34
	Double asy	19.4378.2813.34	19.4378.2713.34	19.4378.2613.34	19.4378.2513.34	19.4378.2413.34	19.4378.2313.34	19.4378.2213.34	19.4378.2113.34
	Double asy wide	19.4378.3813.34	19.4378.3713.34	19.4378.3613.34	19.4378.3513.34	19.4378.3413.34	19.4378.3313.34	19.4378.3213.34	19.4378.3113.34
	Oval	19.4378.6813.34	19.4378.6713.34	19.4378.6613.34	19.4378.6513.34	19.4378.6413.34	19.4378.6313.34	19.4378.6213.34	19.4378.6113.34
	Super flood	19.4378.7813.34	19.4378.7713.34	19.4378.7613.34	19.4378.7513.34	19.4378.7413.34	19.4378.7313.34	19.4378.7213.34	19.4378.7113.34
	Flood	19.4378.8813.34	19.4378.8713.34	19.4378.8613.34	19.4378.8513.34	19.4378.8413.34	19.4378.8313.34	19.4378.8213.34	19.4378.8113.34
	Medium	19.4378.4813.34	19.4378.4713.34	19.4378.4613.34	19.4378.4513.34	19.4378.4413.34	19.4378.4313.34	19.4378.4213.34	19.4378.4113.34
	Narrow	19.4378.5813.34	19.4378.5713.34	19.4378.5613.34	19.4378.5513.34	19.4378.5413.34	19.4378.5313.34	19.4378.5213.34	19.4378.5113.34

# GranVia Pro zusammenfassung der technischen Daten

IP  
54

4000K

100000h  
L80/B10

## 4000K GranVia Pro LUMINOUS FITTINGS @ 100 000h L80 IP54

Länge mm		2250							
W	173	146	119	98	80	68	56	44	
Lm-Bereich	von 27003 bis 28022	von 23534 bis 24422	von 19914 bis 20665	von 17107 bis 17753	von 14229 bis 14766	von 12272 bis 12735	von 10287 bis 10676	von 8276 bis 8589	
Lm/W max	162	168	173	181	185	188	191	194	
ON / OFF	Wideflood	19.4381.3G21.34	19.4381.3F21.34	19.4381.3E21.34	19.4381.3D21.34	19.4381.3C21.34	19.4381.3B21.34	19.4381.3A21.34	19.4381.3921.34
	Flood	19.4381.4G21.34	19.4381.4F21.34	19.4381.4E21.34	19.4381.4D21.34	19.4381.4C21.34	19.4381.4B21.34	19.4381.4A21.34	19.4381.4921.34
	Oval	19.4381.2G21.34	19.4381.2F21.34	19.4381.2E21.34	19.4381.2D21.34	19.4381.2C21.34	19.4381.2B21.34	19.4381.2A21.34	19.4381.2921.34
	Medium	19.4381.1G21.34	19.4381.1F21.34	19.4381.1E21.34	19.4381.1D21.34	19.4381.1C21.34	19.4381.1B21.34	19.4381.1A21.34	19.4381.1921.34
DALI	Wideflood	19.4381.3G23.34	19.4381.3F23.34	19.4381.3E23.34	19.4381.3D23.34	19.4381.3C23.34	19.4381.3B23.34	19.4381.3A23.34	19.4381.3923.34
	Flood	19.4381.4G23.34	19.4381.4F23.34	19.4381.4E23.34	19.4381.4D23.34	19.4381.4C23.34	19.4381.4B23.34	19.4381.4A23.34	19.4381.4923.34
	Oval	19.4381.2G23.34	19.4381.2F23.34	19.4381.2E23.34	19.4381.2D23.34	19.4381.2C23.34	19.4381.2B23.34	19.4381.2A23.34	19.4381.2923.34
	Medium	19.4381.1G23.34	19.4381.1F23.34	19.4381.1E23.34	19.4381.1D23.34	19.4381.1C23.34	19.4381.1B23.34	19.4381.1A23.34	19.4381.1923.34

Länge mm		1500							
W	123	104	83	70	57	48	40	32	
Lm-Bereich	von 19288 bis 20016	von 16810 bis 17444	von 14224 bis 14761	von 12219 bis 12681	von 10163 bis 10547	von 8766 bis 9097	von 7348 bis 7626	von 5912 bis 6135	
Lm/W max	162	168	177	181	185	188	191	194	
ON / OFF	Wideflood	19.4381.3821.34	19.4381.3721.34	19.4381.3621.34	19.4381.3521.34	19.4381.3421.34	19.4381.3321.34	19.4381.3221.34	19.4381.3121.34
	Flood	19.4381.4821.34	19.4381.4721.34	19.4381.4621.34	19.4381.4521.34	19.4381.4421.34	19.4381.4321.34	19.4381.4221.34	19.4381.4121.34
	Oval	19.4381.2821.34	19.4381.2721.34	19.4381.2621.34	19.4381.2521.34	19.4381.2421.34	19.4381.2321.34	19.4381.2221.34	19.4381.2121.34
	Medium	19.4381.1821.34	19.4381.1721.34	19.4381.1621.34	19.4381.1521.34	19.4381.1421.34	19.4381.1321.34	19.4381.1221.34	19.4381.1121.34
DALI	Wideflood	19.4381.3823.34	19.4381.3723.34	19.4381.3623.34	19.4381.3523.34	19.4381.3423.34	19.4381.3323.34	19.4381.3223.34	19.4381.3123.34
	Flood	19.4381.4823.34	19.4381.4723.34	19.4381.4623.34	19.4381.4523.34	19.4381.4423.34	19.4381.4323.34	19.4381.4223.34	19.4381.4123.34
	Oval	19.4381.2823.34	19.4381.2723.34	19.4381.2623.34	19.4381.2523.34	19.4381.2423.34	19.4381.2323.34	19.4381.2223.34	19.4381.2123.34
	Medium	19.4381.1823.34	19.4381.1723.34	19.4381.1623.34	19.4381.1523.34	19.4381.1423.34	19.4381.1323.34	19.4381.1223.34	19.4381.1123.34

IP 54	3000K	100000h L80/B10
----------	-------	--------------------

3000K GranVia Pro LUMINOUS FITTINGS @ 100 000h L80 IP54

Länge mm		2250							
W	173	146	119	98	80	68	56	44	
Lm-Bereich	von 25653 bis 26621	von 22357 bis 23201	von 18918 bis 19632	von 16252 bis 16865	von 13517 bis 14027	von 11658 bis 12099	von 9773 bis 10142	von 7863 bis 8159	
Lm/W max	154	159	165	172	176	179	181	184	
ON / OFF	Wideflood	19.4381.3G11.34	19.4381.3F11.34	19.4381.3E11.34	19.4381.3D11.34	19.4381.3C11.34	19.4381.3B11.34	19.4381.3A11.34	19.4381.3911.34
	Flood	19.4381.4G11.34	19.4381.4F11.34	19.4381.4E11.34	19.4381.4D11.34	19.4381.4C11.34	19.4381.4B11.34	19.4381.4A11.34	19.4381.4911.34
	Oval	19.4381.2G11.34	19.4381.2F11.34	19.4381.2E11.34	19.4381.2D11.34	19.4381.2C11.34	19.4381.2B11.34	19.4381.2A11.34	19.4381.2911.34
	Medium	19.4381.1G11.34	19.4381.1F11.34	19.4381.1E11.34	19.4381.1D11.34	19.4381.1C11.34	19.4381.1B11.34	19.4381.1A11.34	19.4381.1911.34
DALI	Wideflood	19.4381.3G13.34	19.4381.3F13.34	19.4381.3E13.34	19.4381.3D13.34	19.4381.3C13.34	19.4381.3B13.34	19.4381.3A13.34	19.4381.3913.34
	Flood	19.4381.4G13.34	19.4381.4F13.34	19.4381.4E13.34	19.4381.4D13.34	19.4381.4C13.34	19.4381.4B13.34	19.4381.4A13.34	19.4381.4913.34
	Oval	19.4381.2G13.34	19.4381.2F13.34	19.4381.2E13.34	19.4381.2D13.34	19.4381.2C13.34	19.4381.2B13.34	19.4381.2A13.34	19.4381.2913.34
	Medium	19.4381.1G13.34	19.4381.1F13.34	19.4381.1E13.34	19.4381.1D13.34	19.4381.1C13.34	19.4381.1B13.34	19.4381.1A13.34	19.4381.1913.34

Länge mm		1500							
W	123	104	83	70	57	48	40	32	
Lm-Bereich	von 18323 bis 19015	von 15969 bis 16572	von 13513 bis 14023	von 11609 bis 12047	von 9655 bis 10020	von 8327 bis 8642	von 6981 bis 7244	von 5616 bis 5828	
Lm/W max	154	159	168	172	176	179	182	184	
ON / OFF	Wideflood	19.4381.3811.34	19.4381.3711.34	19.4381.3611.34	19.4381.3511.34	19.4381.3411.34	19.4381.3311.34	19.4381.3211.34	19.4381.3111.34
	Flood	19.4381.4811.34	19.4381.4711.34	19.4381.4611.34	19.4381.4511.34	19.4381.4411.34	19.4381.4311.34	19.4381.4211.34	19.4381.4111.34
	Oval	19.4381.2811.34	19.4381.2711.34	19.4381.2611.34	19.4381.2511.34	19.4381.2411.34	19.4381.2311.34	19.4381.2211.34	19.4381.2111.34
	Medium	19.4381.1811.34	19.4381.1711.34	19.4381.1611.34	19.4381.1511.34	19.4381.1411.34	19.4381.1311.34	19.4381.1211.34	19.4381.1111.34
DALI	Wideflood	19.4381.3813.34	19.4381.3713.34	19.4381.3613.34	19.4381.3513.34	19.4381.3413.34	19.4381.3313.34	19.4381.3213.34	19.4381.3113.34
	Flood	19.4381.4813.34	19.4381.4713.34	19.4381.4613.34	19.4381.4513.34	19.4381.4413.34	19.4381.4313.34	19.4381.4213.34	19.4381.4113.34
	Oval	19.4381.2813.34	19.4381.2713.34	19.4381.2613.34	19.4381.2513.34	19.4381.2413.34	19.4381.2313.34	19.4381.2213.34	19.4381.2113.34
	Medium	19.4381.1813.34	19.4381.1713.34	19.4381.1613.34	19.4381.1513.34	19.4381.1413.34	19.4381.1313.34	19.4381.1213.34	19.4381.1113.34



# GRANVIA - STANDARD LEUCHE

## Lichtverteilung

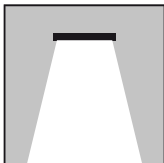

**Eine energieeffiziente Langfeldleuchte, ideal für Industrie-, Lager- und Geschäftsräume. Mit einer Lichtausbeute von über 191 lm/W maximiert sie die Effizienz und minimiert den Energieverbrauch. Die werkzeuglose Montage ermöglicht die schnelle Erstellung von langen Lichtlinien, die dank der verschiedenen Ausführungen und Anpassungsmöglichkeiten leicht an die jeweiligen Bedürfnisse angepasst werden können.**

Eine hochmoderne, energieeffiziente Langfeldleuchte, die für eine außergewöhnliche Beleuchtungsleistung in Industrie-, Lager- und Geschäftsräumen konzipiert ist. Mit einer beeindruckenden Lichtausbeute von über 191 lm/W sorgt dieses fortschrittliche Beleuchtungssystem für maximale Leistung bei minimalem Energieverbrauch. Die werkzeuglose Installation macht den Prozess einfach und schnell und ermöglicht es Ihnen, mit minimalem Aufwand lange Lichtlinien zu erzeugen. Diese Leuchte ist die perfekte Lösung für Supermärkte, große Lagerhallen und andere Einzelhandels- und Industrieräume und bietet eine effiziente und nachhaltige Beleuchtung, die auf die jeweiligen Bedürfnisse zugeschnitten ist. Die Leuchte ist mit 12 verschiedenen Lichtverteilungen, in den Schutzarten IP20 und IP54 sowie mit einer Option zur individuellen Anpassung von Gehäusefarbe, Farbtemperatur und CRI erhältlich, um die Anforderungen anspruchsvollster Projekte zu erfüllen.

**Konsultieren Sie uns für Sonderanfertigungen.**

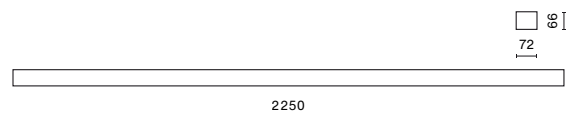
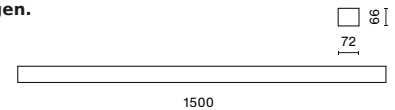

Verkaufsverzeichnisse für Beleuchtungskörper - Seiten: 40-43  
Blindsegment 1,5 m IP20 Index: 19.4377.0017.34  
Jalousiesegment 1,5 m IP54 Index: 19.4377.0021.34

Änderungen der Spezifikationen sind vorbehalten. Die Abbildungen der Leuchten können von der Realität abweichen.  
In Übereinstimmung mit EN13032: Lichtstromtoleranz +/- 10% und Leistungstoleranz +/-10%. Erfahren Sie mehr unter luxiona.com

# GRANVIA - STANDARD LEUCHE



## Licht und elektrische Eigenschaften

<b>Lichtquelle</b>	LED
<b>Netzspannung</b>	220..240 V, 50..60 Hz
<b>Vorschaltgerät</b>	Ein/Aus (E) / DIM DALI (EDD)
<b>Umgebungstemperatur [°C]</b>	-20 ÷ 35
<b>Gesamtleistungsaufnahme [W]</b>	31.7-119.1
<b>Leuchten Lichtausbeute [lm/W]</b>	152.5 - 191.2
<b>Lx/By</b>	L80/B10
<b>SDCM (LED-Quellen)</b>	3
<b>Schutzklasse</b>	I
<b>Photobiologische Risikoklasse (IEC/EN 62471)</b>	RG0
<b>Lichtverteilung</b>	Direkt (I-ab) flood - 60° ÷ 90°, wideflood - 90° ÷ 120°, medium - 35° ÷ 60°, asymmetric, narrow - 15° ÷ 35°, superflood - über 120°
<b>Abstrahl</b>	
<b>Lebensdauer [h]</b>	90000
<b>LED-Lichtstrom [lm]</b>	5936.7 - 20737.8

## Mechanische Merkmale

<b>Montageart</b>	Anbau an der Decke oder an Aufhängebügeln
<b>Leuchtenkörper</b>	Stahlblech
<b>Leuchtenfarbe</b>	RAL 9016 (weiß)

## IP20

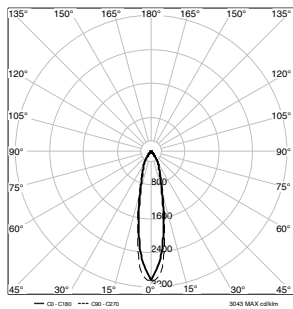

Narrow

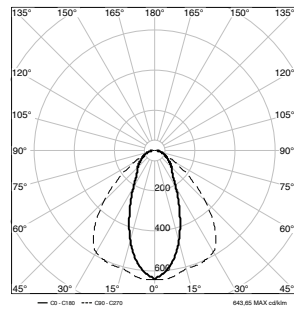

Oval

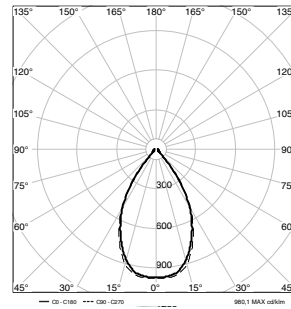

Medium

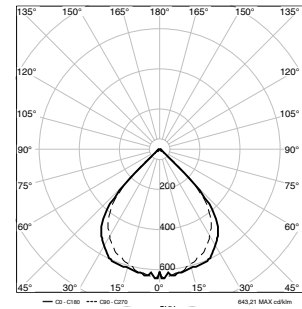

Flood

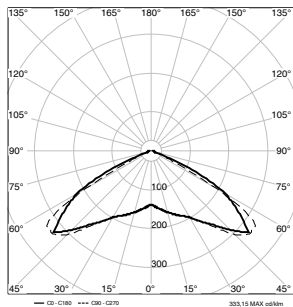

Super flood

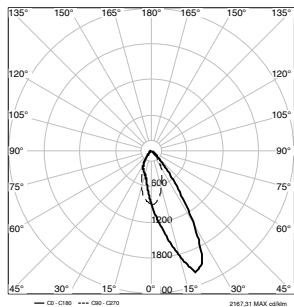

Asy

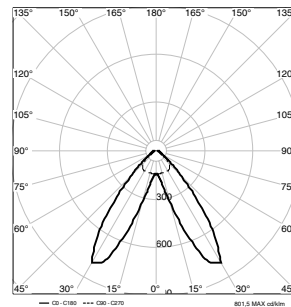

Double asy

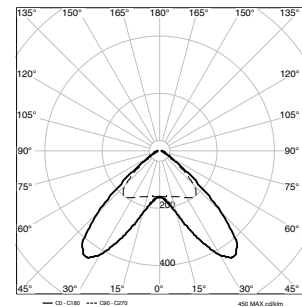

Double asy wide

## IP54

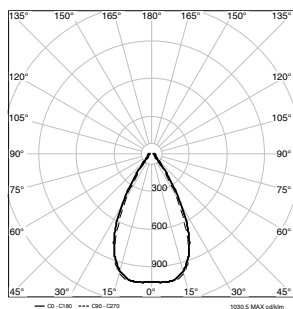

Medium

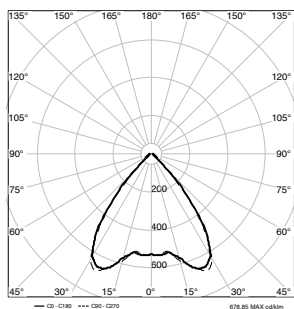

Flood

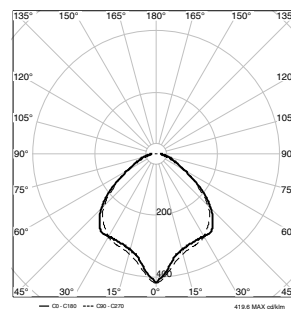

Wideflood

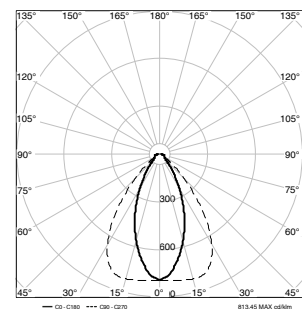

Oval

Änderungen der Spezifikationen sind vorbehalten. Die Abbildungen der Leuchten können von der Realität abweichen.  
In Übereinstimmung mit EN13032: Lichtstromtoleranz +/- 10% und Leistungstoleranz +/-10%. Erfahren Sie mehr unter luxiona.com

# GranVia zusammenfassung der technischen Daten

IP  
20

4000K

90000h  
L80/B10

## 4000K GranVia LUMINOUS FITTINGS @ 90 000h L80 IP20

Länge mm		2250					
W	119	98	80	68	56	44	
Lm-Bereich	von 19041 bis 20090	von 16439 bis 17344	von 13695 bis 14449	von 11811 bis 12461	von 9933 bis 10480	von 7990 bis 8430	
Lm/W max	169	177	181	184	187	190	
ON / OFF	Asy	19.4377.1C21.34	19.4377.1B21.34	19.4377.1A21.34	19.4377.1921.34	19.4377.1821.34	19.4377.1721.34
	Double asy	19.4377.2C21.34	19.4377.2B21.34	19.4377.2A21.34	19.4377.2921.34	19.4377.2821.34	19.4377.2721.34
	Double asy wide	19.4377.3C21.34	19.4377.3B21.34	19.4377.3A21.34	19.4377.3921.34	19.4377.3821.34	19.4377.3721.34
	Oval	19.4377.6C21.34	19.4377.6B21.34	19.4377.6A21.34	19.4377.6921.34	19.4377.6821.34	19.4377.6721.34
	Super flood	19.4377.7C21.34	19.4377.7B21.34	19.4377.7A21.34	19.4377.7921.34	19.4377.7821.34	19.4377.7721.34
	Flood	19.4377.8C21.34	19.4377.8B21.34	19.4377.8A21.34	19.4377.8921.34	19.4377.8821.34	19.4377.8721.34
	Medium	19.4377.4C21.34	19.4377.4B21.34	19.4377.4A21.34	19.4377.4921.34	19.4377.4821.34	19.4377.4721.34
	Narrow	19.4377.5C21.34	19.4377.5B21.34	19.4377.5A21.34	19.4377.5921.34	19.4377.5821.34	19.4377.5721.34
DALI	Asy	19.4377.1C23.34	19.4377.1B23.34	19.4377.1A23.34	19.4377.1923.34	19.4377.1823.34	19.4377.1723.34
	Double asy	19.4377.2C23.34	19.4377.2B23.34	19.4377.2A23.34	19.4377.2923.34	19.4377.2823.34	19.4377.2723.34
	Double asy wide	19.4377.3C23.34	19.4377.3B23.34	19.4377.3A23.34	19.4377.3923.34	19.4377.3823.34	19.4377.3723.34
	Oval	19.4377.6C23.34	19.4377.6B23.34	19.4377.6A23.34	19.4377.6923.34	19.4377.6823.34	19.4377.6723.34
	Super flood	19.4377.7C23.34	19.4377.7B23.34	19.4377.7A23.34	19.4377.7923.34	19.4377.7823.34	19.4377.7723.34
	Flood	19.4377.8C23.34	19.4377.8B23.34	19.4377.8A23.34	19.4377.8923.34	19.4377.8823.34	19.4377.8723.34
	Medium	19.4377.4C23.34	19.4377.4B23.34	19.4377.4A23.34	19.4377.4923.34	19.4377.4823.34	19.4377.4723.34
	Narrow	19.4377.5C23.34	19.4377.5B23.34	19.4377.5A23.34	19.4377.5923.34	19.4377.5823.34	19.4377.5723.34

Länge mm		1500					
W	83	70	57	48	40	32	
Lm-Bereich	von 13601 bis 14350	von 11742 bis 12389	von 9782 bis 10321	von 8436 bis 8901	von 7095 bis 7486	von 5707 bis 6021	
Lm/W max	172	177	181	184	187	190	
ON / OFF	Asy	19.4377.1621.34	19.4377.1521.34	19.4377.1421.34	19.4377.1321.34	19.4377.1221.34	19.4377.1121.34
	Double asy	19.4377.2621.34	19.4377.2521.34	19.4377.2421.34	19.4377.2321.34	19.4377.2221.34	19.4377.2121.34
	Double asy wide	19.4377.3621.34	19.4377.3521.34	19.4377.3421.34	19.4377.3321.34	19.4377.3221.34	19.4377.3121.34
	Oval	19.4377.6621.34	19.4377.6521.34	19.4377.6421.34	19.4377.6321.34	19.4377.6221.34	19.4377.6121.34
	Super flood	19.4377.7621.34	19.4377.7521.34	19.4377.7421.34	19.4377.7321.34	19.4377.7221.34	19.4377.7121.34
	Flood	19.4377.8621.34	19.4377.8521.34	19.4377.8421.34	19.4377.8321.34	19.4377.8221.34	19.4377.8121.34
	Medium	19.4377.4621.34	19.4377.4521.34	19.4377.4421.34	19.4377.4321.34	19.4377.4221.34	19.4377.4121.34
	Narrow	19.4377.5621.34	19.4377.5521.34	19.4377.5421.34	19.4377.5321.34	19.4377.5221.34	19.4377.5121.34
DALI	Asy	19.4377.1623.34	19.4377.1523.34	19.4377.1423.34	19.4377.1323.34	19.4377.1223.34	19.4377.1123.34
	Double asy	19.4377.2623.34	19.4377.2523.34	19.4377.2423.34	19.4377.2323.34	19.4377.2223.34	19.4377.2123.34
	Double asy wide	19.4377.3623.34	19.4377.3523.34	19.4377.3423.34	19.4377.3323.34	19.4377.3223.34	19.4377.3123.34
	Oval	19.4377.6623.34	19.4377.6523.34	19.4377.6423.34	19.4377.6323.34	19.4377.6223.34	19.4377.6123.34
	Super flood	19.4377.7623.34	19.4377.7523.34	19.4377.7423.34	19.4377.7323.34	19.4377.7223.34	19.4377.7123.34
	Flood	19.4377.8623.34	19.4377.8523.34	19.4377.8423.34	19.4377.8323.34	19.4377.8223.34	19.4377.8123.34
	Medium	19.4377.4623.34	19.4377.4523.34	19.4377.4423.34	19.4377.4323.34	19.4377.4223.34	19.4377.4123.34
	Narrow	19.4377.5623.34	19.4377.5523.34	19.4377.5423.34	19.4377.5323.34	19.4377.5223.34	19.4377.5123.34



3000K GranVia LUMINOUS FITTINGS @ 90 000h L80 IP20

Länge mm		2250					
W	119	98	80	68	56	44	
Lm-Bereich	von 18166 bis 19166	von 15688 bis 16552	von 13073 bis 13793	von 11277 bis 11898	von 9486 bis 10008	von 7632 bis 8052	
Lm/W max	161	169	173	176	178	181	
ON / OFF	Asy	19.4377.1C11.34	19.4377.1B11.34	19.4377.1A11.34	19.4377.1911.34	19.4377.1811.34	19.4377.1711.34
	Double asy	19.4377.2C11.34	19.4377.2B11.34	19.4377.2A11.34	19.4377.2911.34	19.4377.2811.34	19.4377.2711.34
	Double asy wide	19.4377.3C11.34	19.4377.3B11.34	19.4377.3A11.34	19.4377.3911.34	19.4377.3811.34	19.4377.3711.34
	Oval	19.4377.6C11.34	19.4377.6B11.34	19.4377.6A11.34	19.4377.6911.34	19.4377.6811.34	19.4377.6711.34
	Super flood	19.4377.7C11.34	19.4377.7B11.34	19.4377.7A11.34	19.4377.7911.34	19.4377.7811.34	19.4377.7711.34
	Flood	19.4377.8C11.34	19.4377.8B11.34	19.4377.8A11.34	19.4377.8911.34	19.4377.8811.34	19.4377.8711.34
	Medium	19.4377.4C11.34	19.4377.4B11.34	19.4377.4A11.34	19.4377.4911.34	19.4377.4811.34	19.4377.4711.34
	Narrow	19.4377.5C11.34	19.4377.5B11.34	19.4377.5A11.34	19.4377.5911.34	19.4377.5811.34	19.4377.5711.34
DALI	Asy	19.4377.1C13.34	19.4377.1B13.34	19.4377.1A13.34	19.4377.1913.34	19.4377.1813.34	19.4377.1713.34
	Double asy	19.4377.2C13.34	19.4377.2B13.34	19.4377.2A13.34	19.4377.2913.34	19.4377.2813.34	19.4377.2713.34
	Double asy wide	19.4377.3C13.34	19.4377.3B13.34	19.4377.3A13.34	19.4377.3913.34	19.4377.3813.34	19.4377.3713.34
	Oval	19.4377.6C13.34	19.4377.6B13.34	19.4377.6A13.34	19.4377.6913.34	19.4377.6813.34	19.4377.6713.34
	Super flood	19.4377.7C13.34	19.4377.7B13.34	19.4377.7A13.34	19.4377.7913.34	19.4377.7813.34	19.4377.7713.34
	Flood	19.4377.8C13.34	19.4377.8B13.34	19.4377.8A13.34	19.4377.8913.34	19.4377.8813.34	19.4377.8713.34
	Medium	19.4377.4C13.34	19.4377.4B13.34	19.4377.4A13.34	19.4377.4913.34	19.4377.4813.34	19.4377.4713.34
	Narrow	19.4377.5C13.34	19.4377.5B13.34	19.4377.5A13.34	19.4377.5913.34	19.4377.5813.34	19.4377.5713.34

Länge mm		1500					
W	83	70	57	48	40	32	
Lm-Bereich	von 12976 bis 13690	von 11206 bis 11823	von 9338 bis 9852	von 8055 bis 8498	von 6775 bis 7149	von 5451 bis 5751	
Lm/W max	164	169	173	176	178	181	
ON / OFF	Asy	19.4377.1611.34	19.4377.1511.34	19.4377.1411.34	19.4377.1311.34	19.4377.1211.34	19.4377.1111.34
	Double asy	19.4377.2611.34	19.4377.2511.34	19.4377.2411.34	19.4377.2311.34	19.4377.2211.34	19.4377.2111.34
	Double asy wide	19.4377.3611.34	19.4377.3511.34	19.4377.3411.34	19.4377.3311.34	19.4377.3211.34	19.4377.3111.34
	Oval	19.4377.6611.34	19.4377.6511.34	19.4377.6411.34	19.4377.6311.34	19.4377.6211.34	19.4377.6111.34
	Super flood	19.4377.7611.34	19.4377.7511.34	19.4377.7411.34	19.4377.7311.34	19.4377.7211.34	19.4377.7111.34
	Flood	19.4377.8611.34	19.4377.8511.34	19.4377.8411.34	19.4377.8311.34	19.4377.8211.34	19.4377.8111.34
	Medium	19.4377.4611.34	19.4377.4511.34	19.4377.4411.34	19.4377.4311.34	19.4377.4211.34	19.4377.4111.34
	Narrow	19.4377.5611.34	19.4377.5511.34	19.4377.5411.34	19.4377.5311.34	19.4377.5211.34	19.4377.5111.34
DALI	Asy	19.4377.1613.34	19.4377.1513.34	19.4377.1413.34	19.4377.1313.34	19.4377.1213.34	19.4377.1113.34
	Double asy	19.4377.2613.34	19.4377.2513.34	19.4377.2413.34	19.4377.2313.34	19.4377.2213.34	19.4377.2113.34
	Double asy wide	19.4377.3613.34	19.4377.3513.34	19.4377.3413.34	19.4377.3313.34	19.4377.3213.34	19.4377.3113.34
	Oval	19.4377.6613.34	19.4377.6513.34	19.4377.6413.34	19.4377.6313.34	19.4377.6213.34	19.4377.6113.34
	Super flood	19.4377.7613.34	19.4377.7513.34	19.4377.7413.34	19.4377.7313.34	19.4377.7213.34	19.4377.7113.34
	Flood	19.4377.8613.34	19.4377.8513.34	19.4377.8413.34	19.4377.8313.34	19.4377.8213.34	19.4377.8113.34
	Medium	19.4377.4613.34	19.4377.4513.34	19.4377.4413.34	19.4377.4313.34	19.4377.4213.34	19.4377.4113.34
	Narrow	19.4377.5613.34	19.4377.5513.34	19.4377.5413.34	19.4377.5313.34	19.4377.5213.34	19.4377.5113.34

# GranVia zusammenfassung der technischen Daten

IP  
54

4000K

90000h  
L80/B10

## 4000K GranVia LUMINOUS FITTINGS @ 90 000h L80 IP54

Länge mm		2250					
W	119	98	80	68	56	44	
Lm-Bereich	von 19484 bis 20220	von 16821 bis 17456	von 14013 bis 14542	von 12086 bis 12542	von 10164 bis 10548	von 8176 bis 8484	
Lm/W max	170	178	182	185	188	191	
ON / OFF	Wideflood	19.4380.3C21.34	19.4380.3B21.34	19.4380.3A21.34	19.4380.3921.34	19.4380.3821.34	19.4380.3721.34
	Flood	19.4380.4C21.34	19.4380.4B21.34	19.4380.4A21.34	19.4380.4921.34	19.4380.4821.34	19.4380.4721.34
	Oval	19.4380.2C21.34	19.4380.2B21.34	19.4380.2A21.34	19.4380.2921.34	19.4380.2821.34	19.4380.2721.34
	Medium	19.4380.1C21.34	19.4380.1B21.34	19.4380.1A21.34	19.4380.1921.34	19.4380.1821.34	19.4380.1721.34
DALI	Wideflood	19.4380.3C23.34	19.4380.3B23.34	19.4380.3A23.34	19.4380.3923.34	19.4380.3823.34	19.4380.3723.34
	Flood	19.4380.4C23.34	19.4380.4B23.34	19.4380.4A23.34	19.4380.4923.34	19.4380.4823.34	19.4380.4723.34
	Oval	19.4380.2C23.34	19.4380.2B23.34	19.4380.2A23.34	19.4380.2923.34	19.4380.2823.34	19.4380.2723.34
	Medium	19.4380.1C23.34	19.4380.1B23.34	19.4380.1A23.34	19.4380.1923.34	19.4380.1823.34	19.4380.1723.34

Länge mm		1500					
W	83	70	57	48	40	32	
Lm-Bereich	von 13918 bis 14443	von 12015 bis 12469	von 10010 bis 10387	von 8633 bis 8958	von 7260 bis 7534	von 5840 bis 6060	
Lm/W max	173	178	182	185	188	191	
ON / OFF	Wideflood	19.4380.3621.34	19.4380.3521.34	19.4380.3421.34	19.4380.3321.34	19.4380.3221.34	19.4380.3121.34
	Flood	19.4380.4621.34	19.4380.4521.34	19.4380.4421.34	19.4380.4321.34	19.4380.4221.34	19.4380.4121.34
	Oval	19.4380.2621.34	19.4380.2521.34	19.4380.2421.34	19.4380.2321.34	19.4380.2221.34	19.4380.2121.34
	Medium	19.4380.1621.34	19.4380.1521.34	19.4380.1421.34	19.4380.1321.34	19.4380.1221.34	19.4380.1121.34
DALI	Wideflood	19.4380.3623.34	19.4380.3523.34	19.4380.3423.34	19.4380.3323.34	19.4380.3223.34	19.4380.3123.34
	Flood	19.4380.4623.34	19.4380.4523.34	19.4380.4423.34	19.4380.4323.34	19.4380.4223.34	19.4380.4123.34
	Oval	19.4380.2623.34	19.4380.2523.34	19.4380.2423.34	19.4380.2323.34	19.4380.2223.34	19.4380.2123.34
	Medium	19.4380.1623.34	19.4380.1523.34	19.4380.1423.34	19.4380.1323.34	19.4380.1223.34	19.4380.1123.34

IP 54	3000K	90000h L80/B10
----------	-------	-------------------

3000K GranVia LUMINOUS FITTINGS @ 90 000h L80 IP54

Länge mm		2250					
W	119	98	80	68	56	44	
Lm-Bereich	von 18589 bis 19290	von 16053 bis 16659	von 13377 bis 13882	von 11539 bis 11975	von 9706 bis 10073	von 7809 bis 8104	
Lm/W max	162	170	174	177	180	183	
ON / OFF	Wideflood	19.4380.3C11.34	19.4380.3B11.34	19.4380.3A11.34	19.4380.3911.34	19.4380.3811.34	19.4380.3711.34
	Flood	19.4380.4C11.34	19.4380.4B11.34	19.4380.4A11.34	19.4380.4911.34	19.4380.4811.34	19.4380.4711.34
	Oval	19.4380.2C11.34	19.4380.2B11.34	19.4380.2A11.34	19.4380.2911.34	19.4380.2811.34	19.4380.2711.34
	Medium	19.4380.1C11.34	19.4380.1B11.34	19.4380.1A11.34	19.4380.1911.34	19.4380.1811.34	19.4380.1711.34
DALI	Wideflood	19.4380.3C13.34	19.4380.3B13.34	19.4380.3A13.34	19.4380.3913.34	19.4380.3813.34	19.4380.3713.34
	Flood	19.4380.4C13.34	19.4380.4B13.34	19.4380.4A13.34	19.4380.4913.34	19.4380.4813.34	19.4380.4713.34
	Oval	19.4380.2C13.34	19.4380.2B13.34	19.4380.2A13.34	19.4380.2913.34	19.4380.2813.34	19.4380.2713.34
	Medium	19.4380.1C13.34	19.4380.1B13.34	19.4380.1A13.34	19.4380.1913.34	19.4380.1813.34	19.4380.1713.34

Länge mm		1500					
W	83	70	57	48	40	32	
Lm-Bereich	von 13278 bis 13779	von 11466 bis 11899	von 9555 bis 9916	von 8242 bis 8553	von 6933 bis 7195	von 5578 bis 5788	
Lm/W max	165	170	174	177	179	183	
ON / OFF	Wideflood	19.4380.3611.34	19.4380.3511.34	19.4380.3411.34	19.4380.3311.34	19.4380.3211.34	19.4380.3111.34
	Flood	19.4380.4611.34	19.4380.4511.34	19.4380.4411.34	19.4380.4311.34	19.4380.4211.34	19.4380.4111.34
	Oval	19.4380.2611.34	19.4380.2511.34	19.4380.2411.34	19.4380.2311.34	19.4380.2211.34	19.4380.2111.34
	Medium	19.4380.1611.34	19.4380.1511.34	19.4380.1411.34	19.4380.1311.34	19.4380.1211.34	19.4380.1111.34
DALI	Wideflood	19.4380.3613.34	19.4380.3513.34	19.4380.3413.34	19.4380.3313.34	19.4380.3213.34	19.4380.3113.34
	Flood	19.4380.4613.34	19.4380.4513.34	19.4380.4413.34	19.4380.4313.34	19.4380.4213.34	19.4380.4113.34
	Oval	19.4380.2613.34	19.4380.2513.34	19.4380.2413.34	19.4380.2313.34	19.4380.2213.34	19.4380.2113.34
	Medium	19.4380.1613.34	19.4380.1513.34	19.4380.1413.34	19.4380.1313.34	19.4380.1213.34	19.4380.1113.34

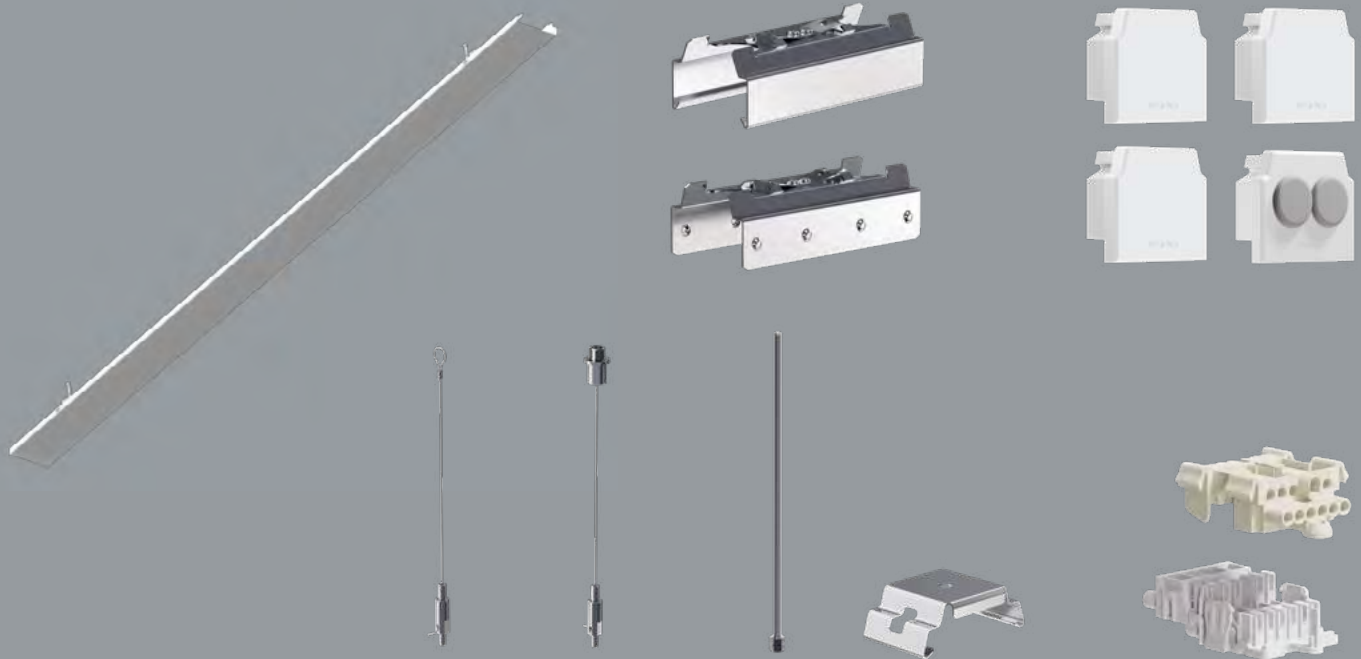

## ZUBEHÖR

Für eine schnelle und werkzeuglose Installation eines GranVia-Lichtbandsystems ist wichtiges Zubehör erforderlich. Unser Verbindungszubehör wurde entwickelt, um mehrere Schienen einfach miteinander zu verbinden und so durchgehende Lichtlinien zu bilden, was Zeit und Mühe spart. Ausgewählte Endkappen sind notwendig, um die Lichtlinien zu vervollständigen und die Schutzarten IP20 oder IP54 zu gewährleisten. Verstellbare Aufhängungen mit Schlingen oder Stangen werden mit einem Auslegerzubehör verwendet, um die Schiene einfach aufzuhängen und die gewünschte Höhe für abgehängte Installationen einzustellen. Dieses erforderliche Zubehör macht GranVia zu einer leistungsstarken Beleuchtungslösung, die schnell, mühelos und mit maximaler Effizienz installiert werden kann.

Typ des Accessoires	Bezeichnung des Produkts	Produkt-Index
Halterung für die Aufhängung	GRANVIA / GRANVIA PRO TRUNKING RAIL SUSPENSION BRACKET	19.4377.0016.00
Aufhängung	SUSPENSION NEW TYPE-C LENGHT-1,5 METER WITHOUT WIRE 1-POINT	6E1-9875-3-1,5
Aufhängung	SUSPENSION NEW TYPE-E LENGHT-1,5 METER WITHOUT WIRE 1-POINT	19.3272.1205.00
Aufhängung	SUSPENSION NEW TYPE-W LENGHT-1,0 METRA WITHOUT WIRE 1-POINT	19.3272.1801.00
Schienenverbinder	GRANVIA / GRANVIA PRO TRUNKING RAIL CONNECTOR	19.4377.0013.00
Schienenverbinder	GRANVIA IP54 / GRANVIA IP54 PRO TRUNKING RAIL CONNECTOR	19.4377.0020.00
Blindes Segment	GRANVIA / GRANVIA PRO BLIND SECTION COVER 34 / L-1500MM	19.4377.0017.34
Blindes Segment	GRANVIA IP54 / GRANVIA IP54 PRO BLIND SECTION COVER 34 / L-1500MM	19.4377.0021.34
Endkappe	GRANVIA / GRANVIA PRO TRUNKING RAIL END-CAP 34	19.4377.0014.34
Endkappe	GRANVIA / GRANVIA PRO TRUNKING RAIL END-CAP WITH POWER IN 34	19.4377.0015.34
Endkappe	GRANVIA IP54 / GRANVIA IP54 PRO TRUNKING RAIL END-CAP 34	19.4377.0018.34
Strom-/Endanschluss	GRANVIA IP54 / GRANVIA IP54 PRO TRUNKING RAIL END-CAP WITH POWER IN 34	19.4377.0019.34
Strom-/Endanschluss	GRANVIA / GRANVIA PRO SET OF POWER/END CONNECTOR 11X WIRES	19.4377.0029.00

Änderungen der Spezifikationen sind vorbehalten. Die Abbildungen der Leuchten können von der Realität abweichen.  
In Übereinstimmung mit EN13032: Lichtstromtoleranz +/- 10% und Leistungstoleranz +/-10%. Erfahren Sie mehr unter [luxiona.com](http://luxiona.com)

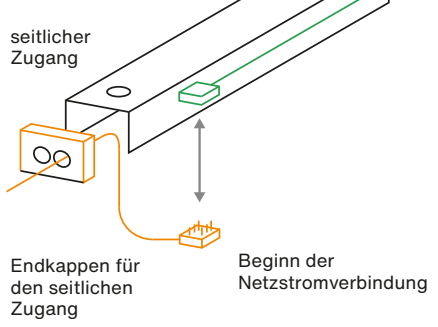
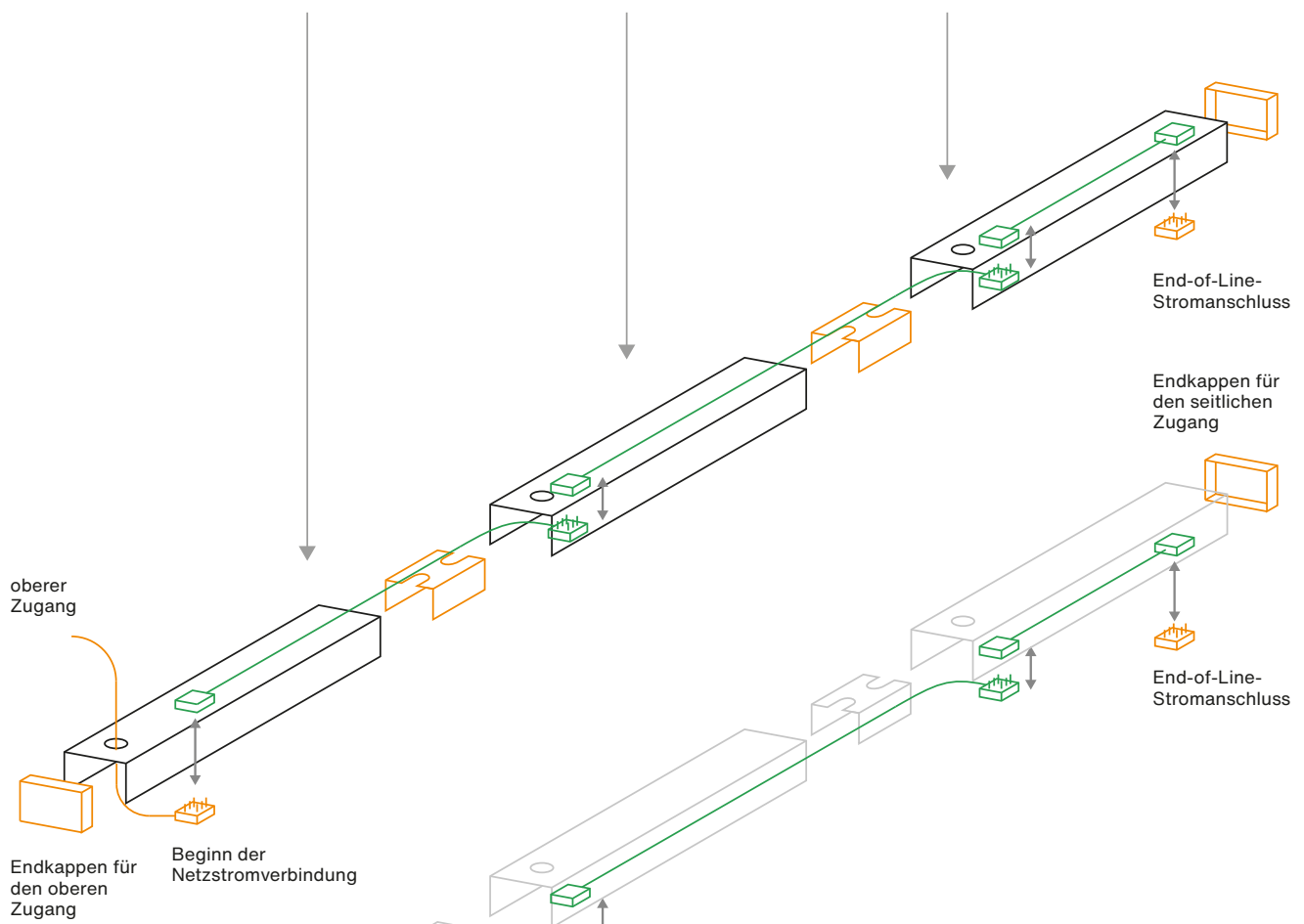
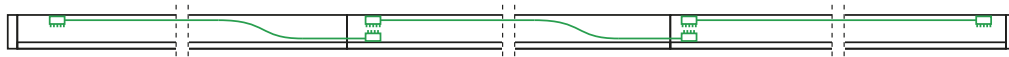

**Endkappen für den oberen Zugang**

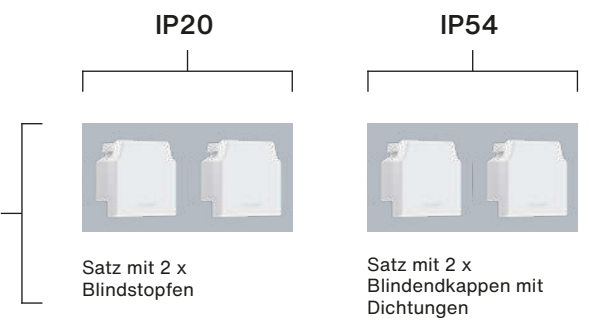

**Endkappen für den seitlichen Zugang**



- zusätzliches Zubehör
- Einbauteile (mitgeliefert)

Änderungen der Spezifikationen sind vorbehalten. Die Abbildungen der Leuchten können von der Realität abweichen.  
 In Übereinstimmung mit EN13032: Lichtstromtoleranz +/- 10% und Leistungstoleranz +/-10%. Erfahren Sie mehr unter luxiona.com

# Neue Zusatzmodule



## GranVia erweitert Produktpalette mit neuen Beleuchtungsmodulen für unterschiedliche Aufgaben

Das Tragschiensystem GranVia entwickelt sich zu einem vollständig integrierten System, das die unterschiedlichsten Beleuchtungsanforderungen in Einzelhandels- und Industrieumgebungen erfüllt. Das für eine nahtlose Technologieintegration konzipierte System unterstützt Allgemein- und Akzentbeleuchtung und bietet 100 % Flexibilität entlang seiner Lichtbandstruktur.

Dank der Tragschienen mit zusätzlichen Steuerleitungen ermöglicht GranVia die mühelose Integration neuer Strahler, Sensoren und industrieller Hochregallösungen. Durch die Kombination von fortschrittlicher Lichtsteuerung und modularer Anpassungsfähigkeit bietet GranVia eine nachhaltige, kosteneffiziente und zukunftssichere Lösung, die Funktionalität und Ästhetik in Einklang bringt.



#### Luxcan Pro\*

Hochpräzise Strahler heben Waren mit außergewöhnlicher Farbwiedergabe (CRI) hervor, indem sie spezielle LEDs und anpassbare optische Systeme verwenden. Diese können so angepasst werden, dass sie bestimmte Produkte hervorheben, z. B. frische Lebensmittel, Fisch, Fleisch oder Backwaren, was sie ideal für die Auslage in Supermärkten macht.

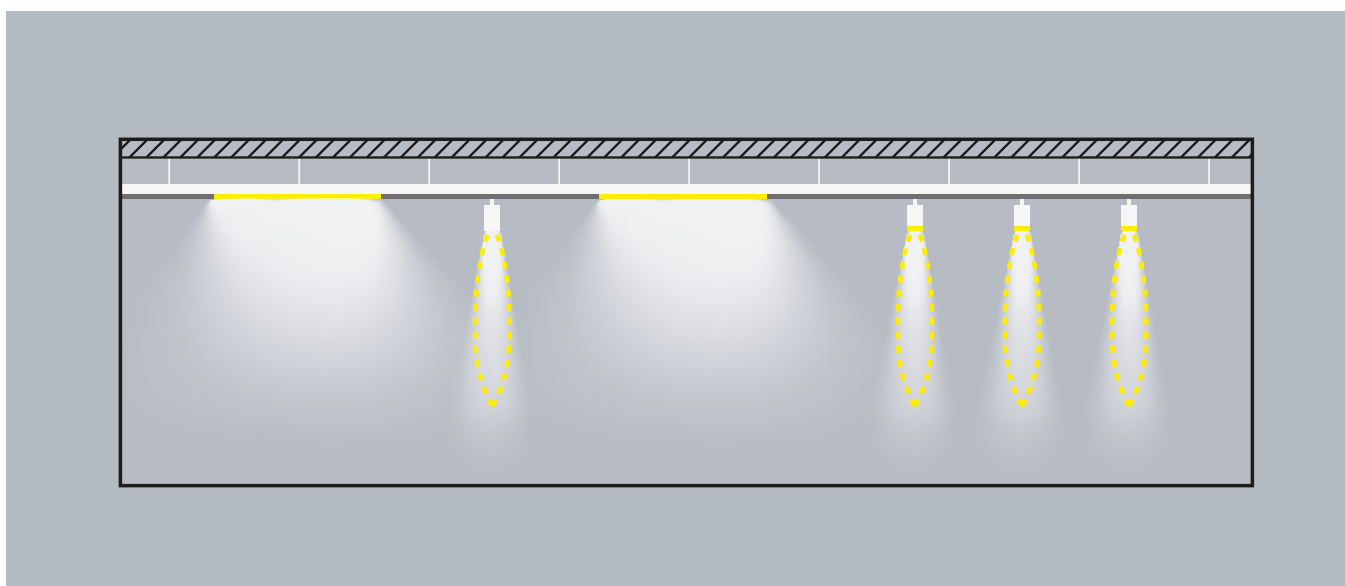

# LUXIONA weltweit



## Vertriebs Büros:

Spanien, Polen, Frankreich, Italien, Deutschland

## Logistische Zentren:

Spanien

## Produktion:

Polen / Spanien (Notfall)

## LUXIONA

### LUXIONA Hauptsitz

C/ Diputació, 180, 4A  
08011 Barcelona  
Spanien  
+34 938 466 909  
info@luxiona.com

### Spanien

C/ Diputació, 180, 4A  
08011 Barcelona  
Spanien  
+34 938 466 909  
info@luxiona.com

### Deutschland

Berlin Leuchtenfabrik,  
Haus A / 1. Etage  
Edisonstr. 63  
12459 Berlin, Deutschland  
+49 3040 535 600  
info@luxiona.de

### Frankreich

7 Rue Colonel Chambonnet  
69500 Bron  
Frankreich  
+33 472 146 666  
info.france@luxiona.com

### Polen

ul. Komitetu Obrony Robotników 48  
02-146 Warschau  
Polen  
+48 22 721 72 72  
info.poland@luxiona.com

### Italien

Via Luigi Cadamosto 4  
26900 Lodi (LO)  
Italien  
+39 0 298 274 010  
info.italy@luxiona.com

### Export

Ateilung Export  
+48 505 695 638  
customer.care@luxiona.com

---





**Marketing**  
marketing@luxiona.com

**Einkauf**  
globalpurchasing@luxiona.com

---

**luxiona.com**

support@luxiona.com

 [Linkedin.com/company/luxiona](https://www.linkedin.com/company/luxiona)  
 [Facebook.com/luxionagroup](https://www.facebook.com/luxionagroup)  
 [Instagram.com/luxionagroup](https://www.instagram.com/luxionagroup)  
 [YouTube: LUXIONA Group](https://www.youtube.com/LUXIONA_Group)





[luxiona.com](http://luxiona.com)